

Bedienungsanleitung
Operating Instructions
Mode d'emploi

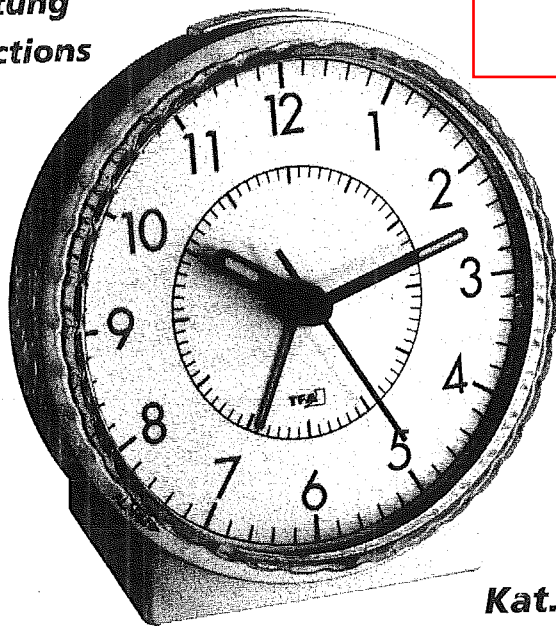

Kat. Nr. 60.1010

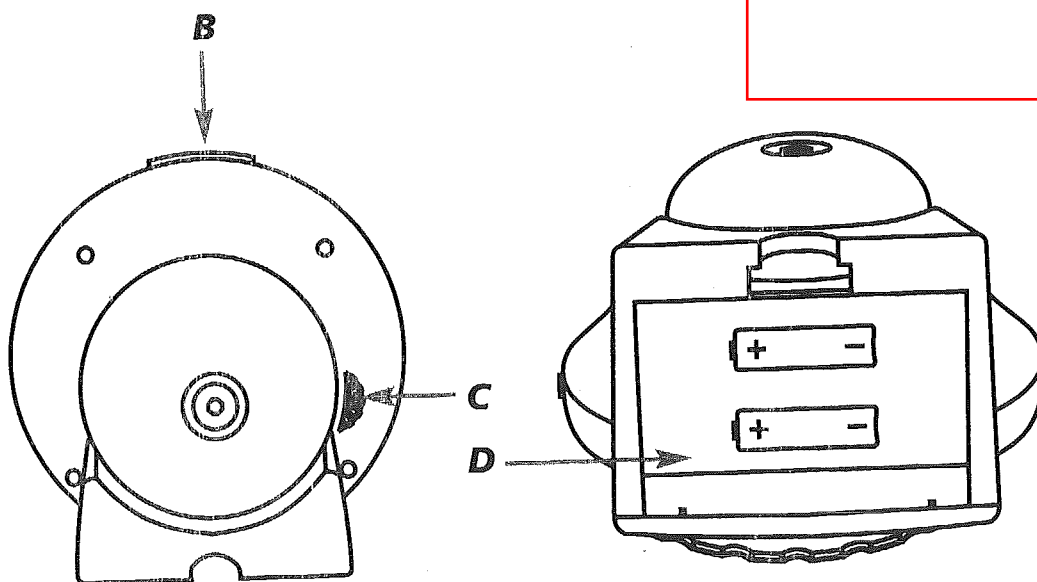

Kat. Nr. 60.1010

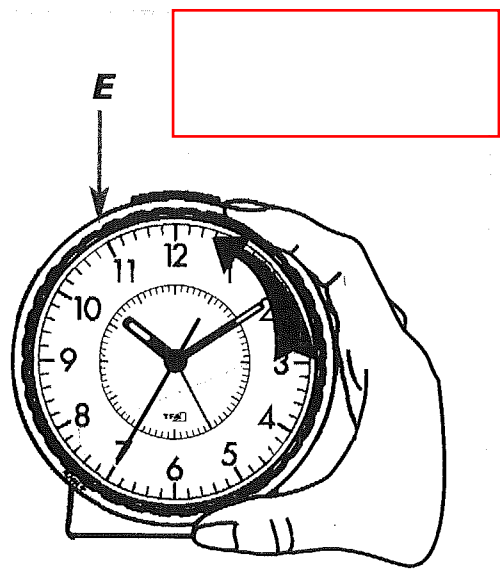
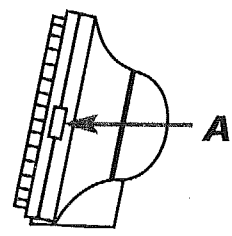
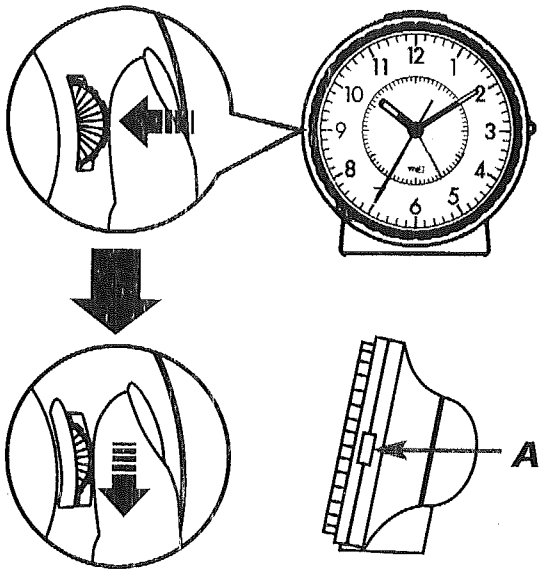

Kat. Nr. 60.1010

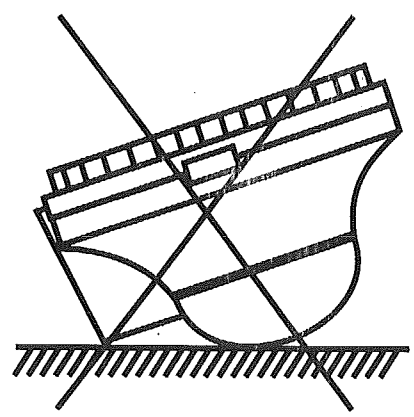
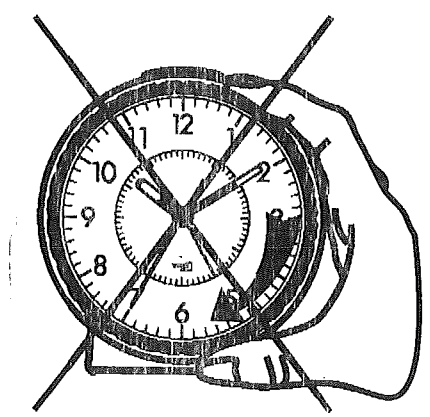

(a)

Vielen Dank, dass Sie sich für dieses Gerät aus dem Hause entschieden haben.

1. Bevor Sie mit dem Gerät arbeiten

- *Lesen Sie sich bitte die Bedienungsanleitung genau durch. So werden Sie mit Ihrem neuen Gerät vertraut, lernen alle Funktionen und Bestandteile kennen, erfahren wichtige Details für die Inbetriebnahme und den Umgang mit dem Gerät und erhalten Tipps für den Störfall.*
- *Durch die Beachtung der Bedienungsanleitung vermeiden Sie auch Beschädigungen des Geräts und die Gefährdung Ihrer gesetzlichen Mängelrechte durch Fehlgebrauch. Für Schäden, die aus Nichtbeachtung dieser Bedienungsanleitung verursacht werden, übernehmen wir keine Haftung.*
- *Beachten Sie besonders die Sicherheitshinweise!*
- *Bewahren Sie diese Anleitung gut auf!*

2. Einsatzbereich und alle Vorteile Ihres neuen Gerätes auf einen Blick

- *Geräuschloses Sweep-Uhrwerk*
- *Komfortable Einstellung der Weckzeit mit Drehring*
- *Extra lauter Weckalarm mit mechanischem Glockenton*
- *Schlummerfunktion*
- *Hintergrundbeleuchtung*

3. Zu Ihrer Sicherheit

- *Das Produkt ist ausschließlich für den oben beschriebenen Einsatzbereich geeignet. Verwenden Sie das Produkt nicht anders, als in dieser Anleitung beschrieben wird.*
- *Das eigenmächtige Reparieren, Umbauen oder Verändern des Gerätes ist nicht gestattet.*
- *Dieses Gerät ist nicht für medizinische Zwecke oder zur öffentlichen Information geeignet und nur für den privaten Gebrauch bestimmt.*



Vorsicht! Verletzungsgefahr:

- Bewahren Sie das Gerät und die Batterien außerhalb der Reichweite von Kindern auf.
- Batterien nicht ins Feuer werfen, kurzschließen, auseinander nehmen oder aufladen. Explosionsgefahr!
- Batterien enthalten gesundheitsschädliche Säuren. Um ein Auslaufen der Batterien zu vermeiden, sollten schwache Batterien möglichst schnell ausgetauscht werden. Verwenden Sie nie gleichzeitig alte und neue Batterien oder Batterien unterschiedlichen Typs. Beim Hantieren mit ausgelaufenen Batterien chemikalienbeständige Schutzhandschuhe und Schutzbrille tragen!



Wichtige Hinweise zur Produktsicherheit!

- Setzen Sie das Gerät nicht hohen Temperaturen, Vibrationen und Erschütterungen aus.
- Vor Feuchtigkeit schützen

4. Bestandteile

Tasten:

- A: ALARM Schiebeschalter B: SNOOZE/LIGHT Taste
C: TIME Einstellrad

Gehäuse:

- D: Batteriefach E: Einstellring für Weckalarm

5. Inbetriebnahme

- Öffnen Sie das Batteriefach und legen Sie zwei neue Batterien (1,5 V AA) ein, +/- Pol wie abgebildet.
- Schließen Sie den Deckel wieder.
- Das Gerät ist jetzt betriebsbereit.

5.1 Einstellen der Uhrzeit:

- Drehen Sie an dem TIME Einstellrad und stellen Sie die aktuelle Uhrzeit ein.

Wecker

ⓓ

5.2 Einstellen der Alarmzeit:

- Drehen Sie den Einstellring für den Weckalarm in Pfeilrichtung (ALARM ►).
- Stellen Sie den roten Zeiger auf die gewünschte Weckzeit.
- Schieben Sie den ALARM Schalter nach oben.
- ON erscheint.
- Die Alarm-Funktion ist aktiviert.
- Wenn der Wecker klingelt, lösen Sie die Snooze-Funktion mit der SNOOZEILIGHT Taste aus.
- Der Alarmton wird dann für 5 Minuten unterbrochen.
- Um die Alarm-Funktion zu deaktivieren, schieben Sie den ALARM Schalter nach unten.
- OFF erscheint.

5.3 Beleuchtung:

- Halten Sie die SNOOZEILIGHT Taste gedrückt, um die Hintergrundbeleuchtung zu aktivieren.

6. Pflege und Wartung

- Reinigen Sie das Gerät mit einem weichen, leicht feuchten Tuch. Keine Scheuer- oder Lösungsmittel verwenden! Entfernen Sie die Batterien, wenn Sie das Gerät längere Zeit nicht verwenden.
- Bewahren Sie Ihr Gerät an einem trockenen Platz auf.

6.1 Batteriewechsel

- Wenn der Alarmton schwächer wird, wechseln Sie bitte die Batterien.
- Öffnen Sie das Batteriefach und legen Sie zwei neue Batterien (1,5 V AA) ein, +/- Pol wie abgebildet.
- Schließen Sie den Deckel wieder.

7. Fehlerbeseitigung

Problem	Lösung
Keine Zeigerbewegung	→ Batterien polrichtig einlegen → Batterien wechseln
Unkorrekte Anzeige	→ Batterien wechseln

Wenn Ihr Gerät trotz dieser Maßnahmen immer noch nicht funktioniert, wenden Sie sich an den Händler, bei dem Sie das Produkt gekauft haben.

8. Entsorgung

Dieses Produkt wurde unter Verwendung hochwertiger Materialien und Bestandteile hergestellt, die recycelt und wiederverwendet werden können.

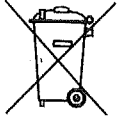

Batterien und Akkus dürfen keinesfalls in den Hausmüll! Als Verbraucher sind Sie gesetzlich verpflichtet, gebrauchte Batterien und Akkus zur umweltgerechten Entsorgung beim Handel oder entsprechenden Sammelstellen gemäß nationaler oder lokaler Bestimmungen abzugeben.

Die Bezeichnungen für enthaltene Schwermetalle sind:
Cd=Cadmium, Hg=Quecksilber, Pb=Blei

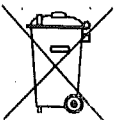

Dieses Gerät ist entsprechend der EU-Richtlinie über die Entsorgung von Elektro- und Elektronik-Altgeräten (WEEE) gekennzeichnet.

Dieses Produkt darf nicht mit dem Hausmüll entsorgt werden. Der Nutzer ist verpflichtet, das Altgerät zur umweltgerechten Entsorgung bei einer ausgewiesenen Annahmestelle für die Entsorgung von Elektro- und Elektronikgeräten abzugeben.

9. Technische Daten

Spannungsversorgung: 2 x 1,5 V AA Batterien (nicht inklusive)

Gehäusemaße: 107 x 78 x 110 mm

Gewicht: 205 g (nur Gerät)

