

Bedienungsanleitung
Operating Instructions
Mode d'emploi

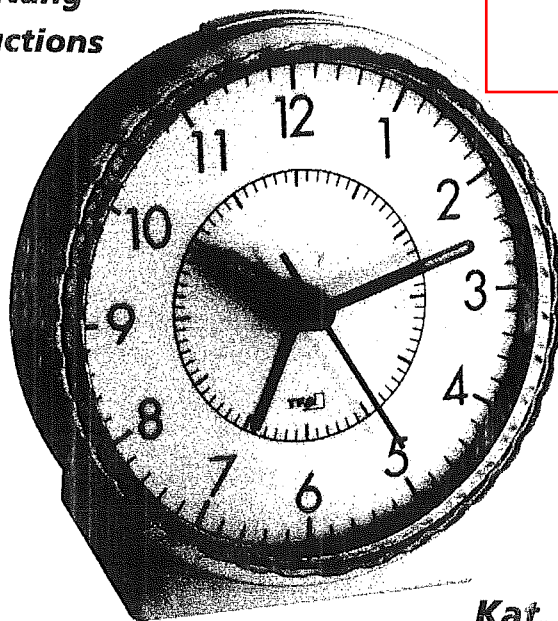

Kat. Nr. 60.1010

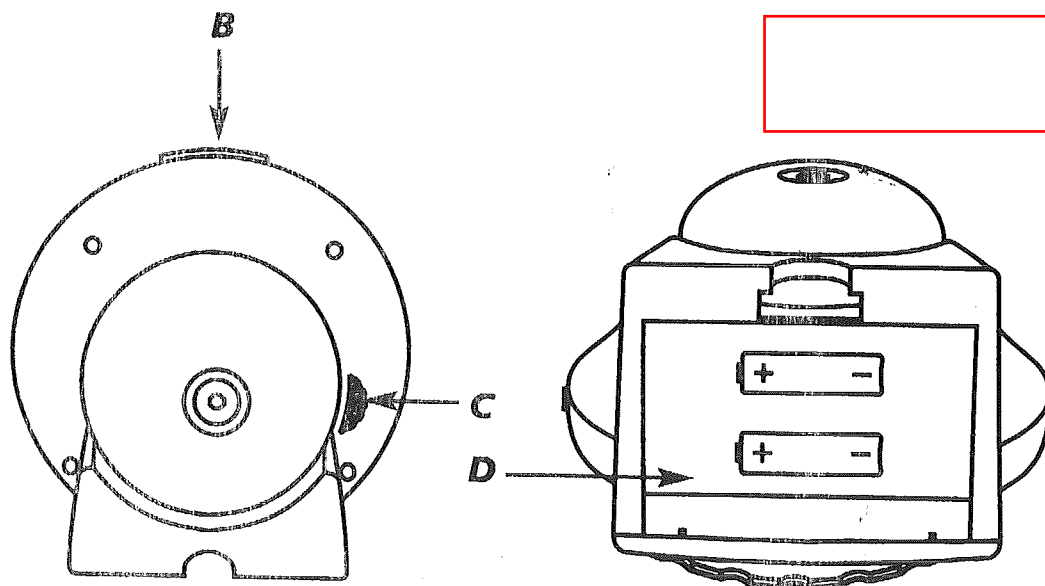

Kat. Nr. 60.1010

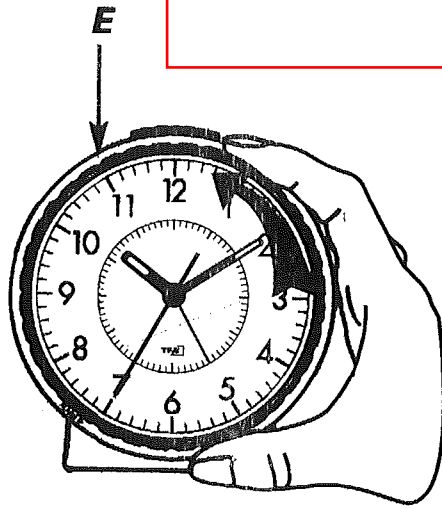
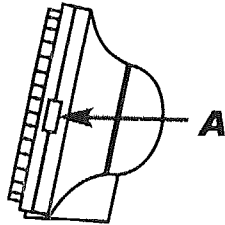
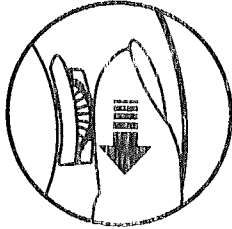
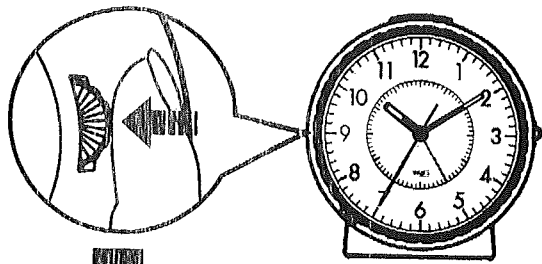

Kat. Nr. 60.1010

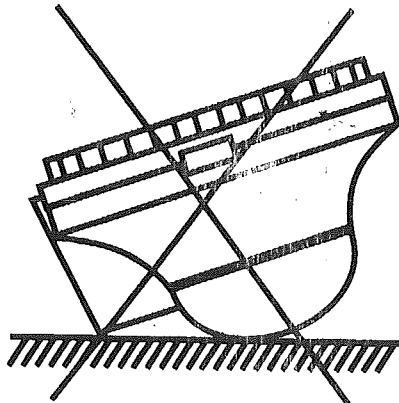
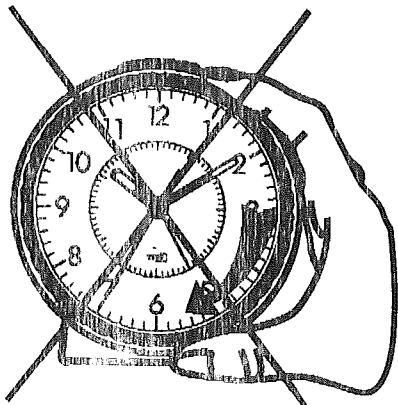

Alarmklok

(NL)

Hartelijk dank dat u voor dit apparaat van de firma hebt gekozen.

1. Voor u met het apparaat gaat werken

- *Leest u a.u.b. de gebruiksaanwijzing aandachtig door. Zo raakt u vertrouwd met uw nieuw apparaat en leert u alle functies en onderdelen kennen, komt u belangrijke details te weten met het oog op het in bedrijf stellen van het apparaat en de omgang ermee en krijgt u tips voor het geval van een storing.*
- *Door rekening te houden met wat er in de handleiding staat, vermijdt u ook beschadigingen van het apparaat en riskeert u niet dat uw wettelijke rechten bij gebreken niet meer gelden door verkeerd gebruik. Voor schade die wordt veroorzaakt doordat u geen rekening houdt met de handleiding aanvaarden wij geen aansprakelijkheid.*
- *Neem elk geval acht op de veiligheidsinstructies !*
- *Bewaar deze instructies a.u.b. goed!*

2. Hoe u uw nieuw apparaat kunt gebruiken en alle voordelen ervan in één oogopslag

- *Rustig uurwerk "Sweep"*
- *Comfortabele instelling van de wektijd met draairing*
- *Extra luid alarm met mechanische alarmbel*
- *Snooze-functie*
- *Schermmverlichting*

3. Voor uw veiligheid

- *Het produkt is uitsluitend geschikt voor de hierboven beschreven doeleinden. Gebruik het produkt niet anders dan in deze handleiding is aangegeven.*
- *Het eigenmachtig repareren, verbouwen of veranderen van het apparaat is niet toegestaan.*
- *Het apparaat is niet geschikt voor medische doeleinden of voor openbare informatie, maar bestemd voor particulier gebruik.*



Opgelet! Kans op letsel:

- Bewaar het apparaat en de batterijen buiten de reikwijdte van kinderen.
- Batterijen niet in het vuur gooien, niet kortsluiten, niet uit elkaar halen of opladen. *Kans op explosie!*
- Batterijen bevatten zuren die de gezondheid schaden. Zwakke batterijen moeten zo snel mogelijk worden vervangen om lekkage van de batterijen te voorkomen. Gebruik nooit tegelijkertijd oude en nieuwe batterijen of batterijen van een verschillend type. Draag keukenhandschoenen die bestand zijn tegen chemicaliën en een beschermbril wanneer u met uitgelopen batterijen hanteert!



Belangrijke informatie over de produktveiligheid!

- Stel het apparaat niet bloot aan extreme temperaturen, trillingen en schokken.
- Tegen vocht beschermen.

4. Onderdelen

Toetsen:

A: ALARM schuifschakelaar B: SNOOZEILIGHT toets
C: TIME instelwiel

Behuizing:

D: Batterijvak E: Draairing van het alarm

5. Inbedrijfstelling

- Maak het batterijvak open en plaats twee nieuwe batterijen 1,5 V AA, +/- pool zoals afgebeeld.
- Sluit het batterijvak weer.
- Het toestel is nu bedrijfsklaar.

5.1 Tijdinstelling

- De actuele tijd kan u met de TIME instelwiel instellen.

5.2 Instelling van de wektijd

- Draai het draairing van het alarm in de richting van de pijl (ALARM ►).
- Plaats de rode wijzer naar de gewenste wektijd.
- Schuif de schakelaar ALARM naar boven.
- ON verschijnt.
- De alarmfunctie is geactiveerd.
- Als het weksignaal heeft geklonken kan u de snooze-functie met de SNOOZE/LIGHT toets in gang zetten.
- Het weksignaal wordt elke 5 minuten herhaald.
- Om de alarmfunctie te deactiveren moet u de ALARM schakelaar naar beneden schuiven.
- OFF verschijnt.

5.3 Verlichting

- Houd de SNOOZE/LIGHT toets ingedrukt, om de verlichting te activeren.

6. Schoonmaken en onderhoud

- Maak het apparaat met een zachte, enigszins vochtige doek schoon. Geen schuur- of oplosmiddelen gebruiken! Tegen vocht beschermen.
- Verwijder de batterijen, als u het apparaat langere tijd niet gebruikt.
- Bewaar het apparaat op een droge plaats.

6.1 Batterijwissel

- Vervang de batterijen als de weksignaal zwakker wordt.
- Maak het batterijvak open en plaats twee nieuwe batterijen 1,5 V AA, +/- pool zoals afgebeeld.
- Sluit het batterijvak weer.

7. Storingswijzer

Probleem

Oplossing

Geen pointer
beweging

→ Batterijen met de juiste poolrichting plaatsen
→ Batterijen vervangen

Geen correcte indicatie → Batterijen vervangen

Neem contact op met de dealer bij wie u dit produkt gekocht heeft als uw apparaat ondanks deze maatregelen nog steeds niet werkt.

8. Verwijderen

Dit produkt is vervaardigd van hoogwaardige materialen en onderdelen, die kunnen worden gerecycled en hergebruikt.

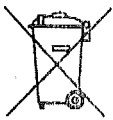

Batterijen en accu's mogen niet met het huisvuil worden weggegooid. Als consument bent u wettelijk verplicht om gebruikte batterijen en accu's bij uw dealer af te geven of naar de daarvoor bestemde containers volgens de nationale of lokale bepalingen te brengen om een milieuvriendelijk verwijderen te garanderen.

De benamingen van de zware metalen zijn:
Cd=cadmium, Hg=kwikzilver, Pb=llood

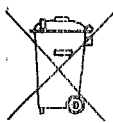

Dit apparaat is gemarkeerd in overeenstemming met de EU-richtlijn (WEEE) over het verwijderen van elektrisch en elektronisch afval.

Dit produkt mag niet met het huisvuil worden weggegooid. De gebruiker is verplicht om de apparatuur af te geven bij een als zodanig erkende plek van afgifte voor het verwijderen van elektrisch en elektronisch apparatuur om een milieuvriendelijk verwijderen te garanderen.

9. Technische gegevens

Spanningsvoorziening: Batterijen 2 x 1,5 V AA (niet inclusief)

Afmetingen behuizing: 107 x 78 x 110 mm

Gewicht: 205 g (allen het apparaat)

