

**CL 8450**  
GSM telefoon  
met geluidsversterker

Artikelnummer 24300



**NEDERLANDS**

# Inhoudsopgave

<b>INSTRUCTIES</b> .....	<b>3</b>
<i>Telefoon uitpakken</i> .....	3
<b>BESCHRIJVINGEN</b> .....	<b>4</b>
<i>Algemene telefoonbeschrijving</i> .....	4
<i>Toetsen verklaring</i> .....	6
<i>Icoontjes verklaringen</i> .....	7
<b>INSTELLINGEN</b> .....	<b>8</b>
<i>Menu navigatie</i> .....	8
<i>Mobielnetwerkservice</i> .....	9
<i>Paswoorden</i> .....	9
<i>SIM-kaart en batterij plaatsen</i> .....	10
<i>Batterij opladen</i> .....	11
<i>Batterij gebruik</i> .....	11
<b>TELEFOON GEBRUIKEN</b> .....	<b>12</b>
<i>AAN/UIT schakelen</i> .....	12
<i>Stand-by modus</i> .....	12
<i>Energie-bespaar-modus</i> .....	12
<i>Opbellen</i> .....	12
<i>Opbellen via logbestanden</i> .....	13
<i>Opbellen via het telefoonboek</i> .....	13
<i>Opbellen via een snelkiestoetsen Familie-Nummer</i> .....	13
<i>Binnenkomend gesprek</i> .....	13
<i>Gesprek aannemen</i> .....	14
<i>Luidspreker / hands-free</i> .....	14
<i>Een enkele oproep in de wacht zetten</i> .....	14
<i>Enkele oproep beëindigen</i> .....	14
<i>Nieuw gesprek starten</i> .....	14
<i>Telefoonboek</i> .....	15
<i>SMS schrijven</i> .....	15
<i>Stilfunctie</i> .....	15
<i>DTMF (Dual Tone Multi-Frequency)</i> .....	15
<i>Volume- en toonontvangst</i> .....	16
<i>Gesprekstijd</i> .....	16
<b>SMS</b> .....	<b>16</b>

<i>Tekstbericht zenden</i> .....	16
<i>Tekstbericht ontvangen (Postvak in)</i> .....	17
<i>Opgeslagen tekstberichten controleren (Postvak in)</i> .....	17
<i>Postvak uit</i> .....	17
<i>Bericht verzenden</i> .....	17
<i>Templates</i> .....	17
<i>SMS Instellingen</i> .....	18
<b>TELEFOONBOEK</b> .....	<b>18</b>
<i>Telefoonboek ingave opstellen</i> .....	18
<i>Telefoonboek ingave vanuit Standby maken</i> .....	<b>Fehler! Textmarke nicht definiert.</b>
<i>Telefoonboek items bekijken</i> .....	19
<i>Bewerken en verwijderen telefoonboek ingave</i> .....	19
<b>TELEFOONBOEK</b> .....	<b>19</b>
<i>Copiëren en bewerken alle telefoonboek ingaven</i> .....	20
<i>Bellergroepen</i> .....	200
<i>Beltoon aan bellergroep toevoegen</i> .....	21
<i>Telefoonboekinstelling</i> ....	<b>Fehler! Textmarke nicht definiert.</b>
<i>Snelkiesnummer</i> .....	21
<b>Oproep center</b> .....	<b>211</b>
<i>Bekijk oproeplog</i> .....	22
<i>Oproeplogboeken verwijderen</i> .....	22
<b>SOS</b> .....	<b>23</b>
<b>INSTELLINGEN</b> .....	<b>255</b>
<b>ORGANISATOR</b> .....	<b>28</b>
<b>PROBLEEMOPLOSSINGEN</b> .....	<b>30</b>
<b>VEILIGHEID</b> .....	<b>32</b>
<b>HOORTOESTEL INFORMATIE</b> .....	<b>33</b>
<b>NETWERKSERVICE</b> .....	<b>33</b>
<b>GARANTIE</b> .....	<b>34</b>
<b>RECYCLINGINSTRUCTIES</b> .....	<b>34</b>

## **INSTRUCTIES**

Hartelijk gefeliciteerd met de aankoop van uw Geemarc CL 8450 telefoon. Deze telefoon is ook met gehoorapparaten compatibel. Het biedt vele functies zoals een wekker, een kalender, sms tekstberichten, een telefoonboek, hands-free-systeem, een automatische toets-blokkering en direct-kiestoetsen. Het heeft een nood-functie, waarbij 5 getallen als noodcontacten geprogrammeerd kunnen worden. In geval van nood kunnen deze contacten worden opgebeld en sms-berichten worden verstuurd, na het omschakelen van slechts één schakelaar.

De frontgrootte op het lcd-scherm is groot en de toetsen op het toetsenbord zijn gemakkelijk te herkennen en te gebruiken. Deze mobiele telefoon heeft een luide beltoon en hands-free-systeem en een sterke vibratiemogelijkheid. Al deze eigenschappen zorgen ervoor dat deze telefoon zeer goed geschikt is voor oudere mensen, slechthorende of mensen met zichtproblemen en iedereen die met een hoge mate aan gemak gewoon in contact wil blijven.

Het is belangrijk dat u de volgende instructies leest om u in staat te stellen het potentiaal van uw Geemarc-telefoon ten volle te kunnen benutten. Bewaar de gebruiksaanwijzing op een veilige plaats voor later gebruik.

In deze handleiding wordt uitgelegd hoe u de volgende telefoon kunt gebruiken:  
GSM CL 8450

### **Telefoon uitpakken**

In de verpakking van de telefoon dient het onderstaande aanwezig te zijn:

- 1 CL 8450 Mobieltelefoon
- 1 desktop oplaadapparaat
- 1 adapter
- 1 x li-ion batterij
- 1 gebruiksaanwijzing

# BESCHRIJVINGEN

## Algemene telefoonbeschrijving

GSM beschrijving (buitenzijde)

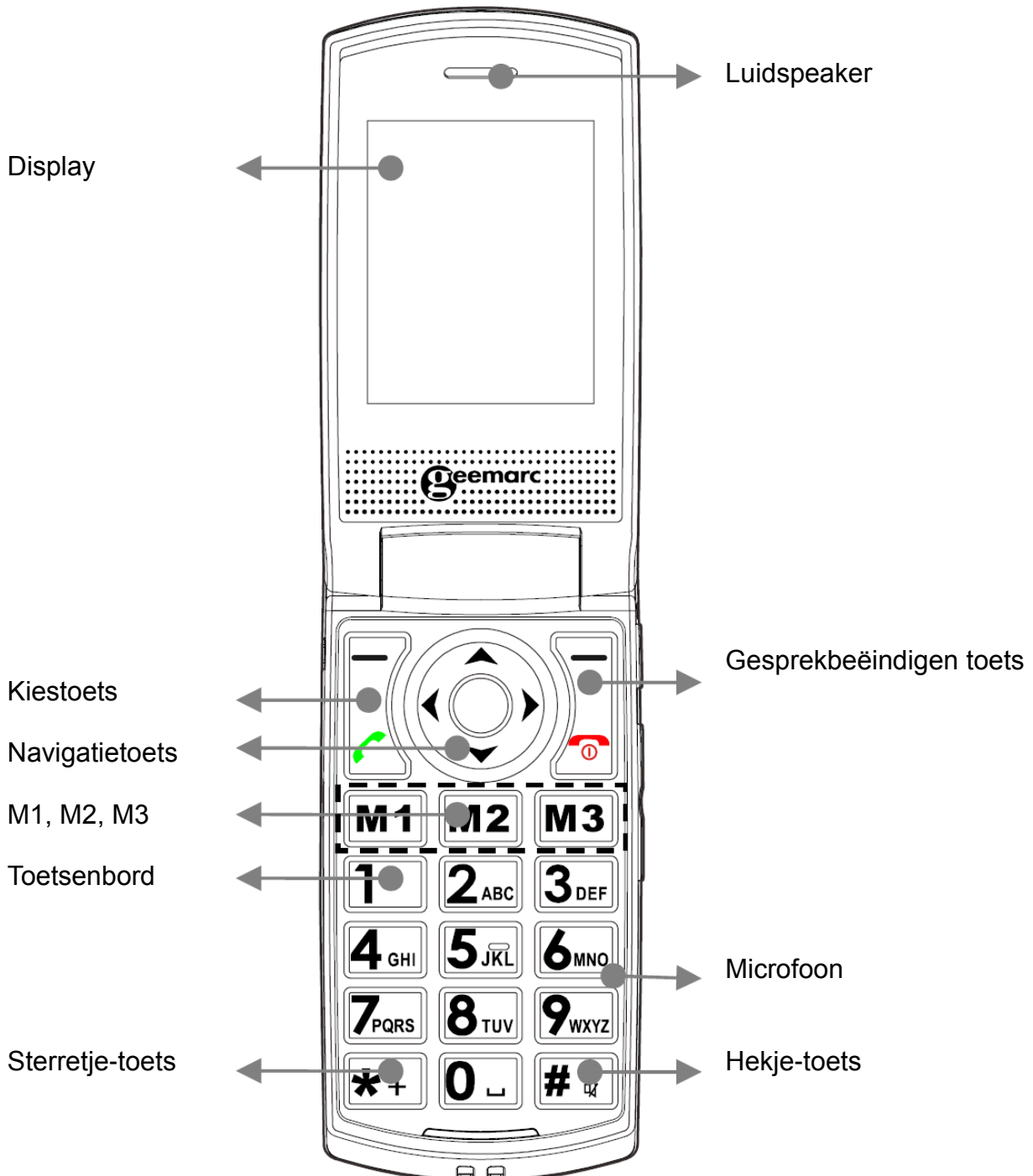

Ledlampje: Attentie opladen! / Batterij zwak!

Koptelefoon  
aansluiting  
(koptelefoon  
niet inclusief)

Mini-USB-  
aansluiting

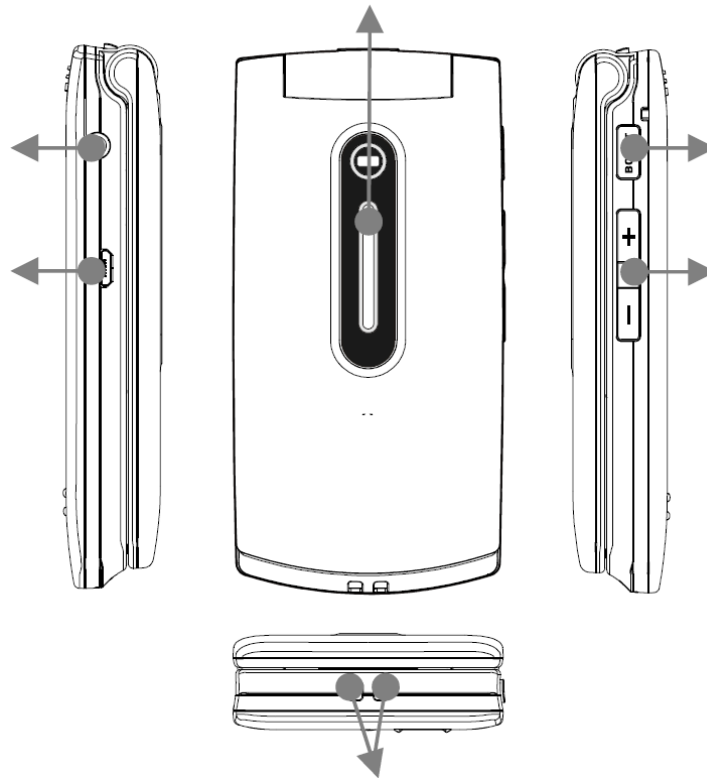

Boost/  
versterker

Volumeregelaar

Contactelement voor oplaadapparaat





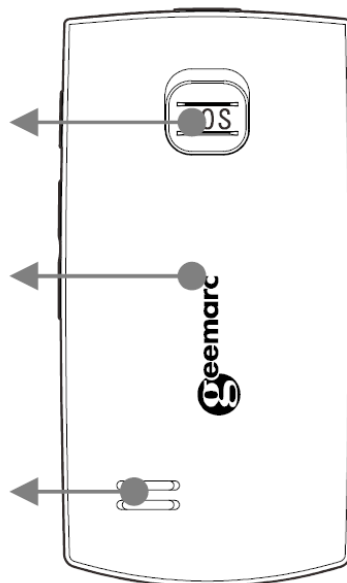

SOS toets





Batterijvakje

Luidspreker



## Toetst verklaring

	<p>Direct kiestoetsen/soft-keys  <b>Family Nummer:</b> onder iedere toets kunt u een telefoonnummer als alarmnummer opslaan. Nadat u dit heeft gedaan, kunt u met de snelkiestoetsen het opgeslagen nummer direct opbellen.</p> <p>Bovendien zijn <b>M1</b> en <b>M3</b> ook nog soft-keys, d.w.z. dat ze verschillende functies hebben, afhankelijk van dat wat er op het display wordt aangegeven. De actuele functie wordt steeds door tekst boven de toets weergegeven.</p>
	<p>Aan/uit-toets/ophangtoets          Ca. 3 seconden drukken om de telefoon in of uit te schakelen.          Kort drukken om het gesprek te beëindigen.          Kort drukken om het actuele proces te annuleren.</p>
	<p>Navigatie toets/ opwaarts toets</p> <ol style="list-style-type: none"> <li>1 Navigatie door het menu.</li> <li>2 In de stand-by stand biedt deze navigatietoets een snelle toegang tot bepaalde menupunten, die u zelf kunt bepalen. De standaardinstellingen zijn als volgt:             <ul style="list-style-type: none"> <li>- ▲ - Snelkoppeling naar belangrijke instellingen.</li> <li>- ▼ - Wekker: 5 wekkertijd instelmogelijkheden.</li> <li>- ◀ - Gebruikersprofiel:                 <ul style="list-style-type: none"> <li>- Activeren/aanpassen van het gebruikersprofiel.</li> </ul> </li> <li>- ▶ - Tooninstellingen:                 <ul style="list-style-type: none"> <li>- Instellen van de beltoon, wekkertoon etc.</li> </ul> </li> <li>-  - OK-toets in het midden van de navigatietoets                 <ul style="list-style-type: none"> <li>- In stand-by-&gt; Menu openen</li> <li>- In de menu's -&gt; Functie "OK".</li> </ul> </li> </ul> </li> </ol>
	<p>Opbeltoets</p> <ul style="list-style-type: none"> <li>- Na het kiezen van het nummer kunt u met deze knop het gekozen nummer opbellen</li> <li>- Inkomend gesprek aannemen.</li> <li>- Naar de lijst van ontvangen telefoonnummers gaan.</li> </ul>
	<p>Ruitjes-toets</p> <ul style="list-style-type: none"> <li>- In de stand-by-stand, lang drukken (ca. 3 sec) om het gebruikersprofiel en de rustmodus te kiezen.</li> <li>- Tijdens het schrijven van teksten: omschakelen tussen letters en cijfers.</li> </ul>
	<p>Mailbox          Om met de mailbox te worden verbonden, drukt u deze toets iets langer (ca. 3 sec) in en de verbinding geschied dan automatisch.</p>

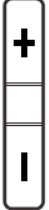
	<p>Sterretje-toets</p> <ul style="list-style-type: none"> <li>- Druk, tijdens het schrijven van berichten of bij het aanmaken van een nieuw contact in het telefoonboek op deze toets in om één of meerdere symbolen in te voegen. Ga met de ▲, ▼, + en – ( hier de navigatietoetsen) naar het icoontje.</li> <li>- Om de “+” van het internationale kengetal voor het landnummer te plaatsen, drukt u 2 maal op de sterretje-toets, dus i.p.v. 0031 wordt het dan +31.</li> <li>- Druk op deze toets om P (pauze) en/of W (wachten) in te geven (soms is dit nodig voor het ingeven van doorverbind-nummers of bij toegang naar een antwoordapparaat op afstand).</li> </ul>
	<p>Digit toets</p> <p>Druk op deze toets (ca. 3 sec) om te schakelen bij de tooncontrole instelling tussen “lage”, “hoge” en “normale” frequenties“.</p>
	<p><b>SOS</b>-functie starten.</p>
	<p>Versterkertoets</p> <ul style="list-style-type: none"> <li>- Druk kort op de boost-toets aan de rechter zijde van de telefoon, om tussen harde en normale luidsterkte om te schakelen. Als de boost geactiveerd is staat er  en ‘Echt hoge volume’ midden in het beeldscherm.</li> <li>- Druk ca. 3 sec. op deze toets om de ledlamp in te schakelen</li> </ul>
	<p>Volume regeltoets/ navigatie toets +/- toets:</p> <ul style="list-style-type: none"> <li>• in stand-by regelt deze toets het volume van de toetsentoon</li> <li>• tijdens een gesprek kunt u hier het volume van de ‘hoorn’ en het handsfree aanpassen.</li> </ul> <p>Deze toets wordt ook gebruikt om door lijsten te scrollen.</p>

#### LCD beeldscherm beschrijving

Het LCD-beeldscherm is in drie gedeelte onderverdeeld:

1. **Het symbolengedeelte:** bevindt zich aan de bovenzijde van het beeldscherm.

Dit laat de verschillende systeem-symbolen zien, die u kunnen helpen om uw telefoon te bedienen.

2. **Het hoofdgedeelte:** bevindt zich dwars over het midden van het beeldscherm.













Dit laat het volgende zien:

- gekozen nummers
- opbeller identificatie informatie
- telefoonboek

- menu-informatie
- in stand-by modus de actuele tijd, datum en naam van de serviceprovider

3. **Het softkey-gedeelte:** bevindt zich aan de onderzijde van het beeldscherm.



### Icoontjes verklaringen

	Volume-icoontje Dit wordt weergegeven als de telefoon aan is. Het laat het actuele volume zien. Meer balken betekent een hoger volume.
	Wekker-icoontje Geeft aan dat de wekker is ingesteld.
	Gemiste-oproep icoontje wordt getoond als een of meer oproepen niet werden beantwoord. Bij meerdere oproepen, worden deze in de oproeplijst opgenomen.
	Batterij icoontje Dit wordt altijd weergegeven als de telefoon is ingeschakeld. Geeft aan hoe vol de batterij is. Meer balken betekent meer batterijlading.
	Berichten-icoontje U heeft een nieuwe SMS (tekstbericht) ontvangen. Of u heeft een nieuw servicebericht ontvangen.
	Stil-icoontje Het geluid staat uit.
	Versterker-icoontje. De versterker is actief.
	Beltoon-icoontje De telefoon staat in beltoon-modus. Het signaal voor een oproep is een beltoon.
	Tril-icoontje De telefoon staat in trilmodus. Het signaal voor een oproep is het trilsignaal.
	Tril- gevolgd door beltoon-icoontje De telefoon trilt en daarna volgt ook nog de beltoon, zodra er een oproep is.
	Tril- en beltoon-icoontje De tril- en beltoonmodus is actief. Bij een oproep trilt en belt de telefoon gelijktijdig.
	Koptelefoon-icoontje Zichtbaar als er een koptelefoon/headset is aangesloten.
	Bluetooth-icoontje indicator dat Bluetooth aan staat.



# INSTELLINGEN

## Menu navigatie

 en  zijn softkey's, d.w.z. ze hebben verschillende functies, al naar gelang in welk menu het display zich bevindt. De actuele functie wordt altijd door tekst boven de toets weergegeven.

De **MENU** softkey wordt gebruikt om het menu te activeren. De **TERUG** softkey wordt gebruikt om één stap terug te gaan in het menu-systeem. Druk op  om geheel terug te springen naar het beginscherm (stand-by-modus), ongeacht in welke modus van het menu u zich bevindt.

De **▲** en **▼** toetsen worden gebruikt om door het menu te scrollen.

**▼** : achterwaarts bewegen door het menu

**▲** : voorwaarts bewegen door het menu

De **OK**-softkey (midden in de pijltjesknop) wordt gebruikt om een handeling of een keuze op het beeldscherm te bevestigen.

Normaal gesproken zijn de snelkiesnummers in de submenu's en de opties actief. Voer de snelkiesnummers van het submenu in de lijst in, dan wordt de betreffende optie weergegeven.

De **+** en **-** toetsen aan de rechterzijde van uw telefoon worden ook gebruikt om door de opties in de menu's te scrollen.

## Mobielnetwerkservice

Deze mobiele telefoon is een zogeheten 'open' SIM-kaarttelefoon, dat wil zeggen: hij is niet aan een bepaalde netwerkaanbieder of mobiele telefoon-provider gebonden. Voor een SIM-kaart kunt u een abonnement met een netwerkprovider afsluiten of een prepaid-SIM-kaart te kopen. Verschillende netwerkprovider bieden verschillende pakketten aan (allemaal met verschillende prijzen). Dit kan eventueel gevolgen hebben op de functies van deze mobiele telefoon. Uw telefoonnummer is opgeslagen op de SIM-kaart, niet in de telefoon. Als u dus een SIM-kaart uit een vorige telefoon gebruikt, behoudt u daarom ook uw telefoonnummer.

## Paswoorden

Deze mobiele telefoon maakt het u mogelijk om een paswoord in te geven om de telefoon tegen onbevoegd gebruik te beschermen.

Bij sommige SIM-kaarten moet een PIN worden ingevoerd. Volg de instructies op de display. De SIM-code (de PIN van de SIM-kaart), die u samen met de SIM-kaart hebt ontvangen, beveiligt de SIM-kaart tegen gebruik door onbevoegden. De PIN2-code, die u samen met sommige SIM-kaarten ontvangt, heeft u nodig voor de toegang tot bijzondere diensten. Wanneer u de PIN- of PIN2-code driemaal na elkaar verkeerd invoert, wordt u gevraagd de PUK- of de PUK2-code in te voeren. Als u deze codes niet kent, neem dan contact op met uw telefoonaanbieder.

## SIM-kaart en batterij plaatsen

De batterij wordt meegeleverd met de telefoon. Plaats de batterij en een geldige SIM-kaart als volgt in de telefoon **voordat** u deze inschakelt.

Zet uw telefoon en de oplader uit, voordat u de batterij of de SIM-kaart verwijderd/plaatst.

Om het batterij-vak te openen, drukt u op het deksel en tegelijker tijd schuift het deksel een stukje naar beneden. Het deksel klikt open en u kunt het er nu vanaf nemen.



Batterij verwijderen (indien er al een batterij in ligt)

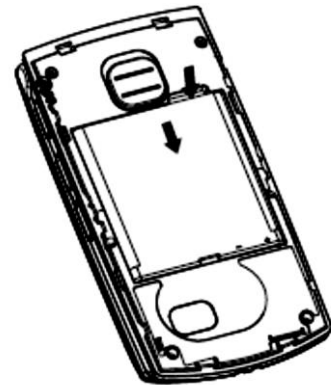

Schuif de SIM-kaart met de goudkleurige contacten naar beneden in de SIM-kaarthouder.

Ga voorzichtig met de SIM-kaarten om. Zorg ervoor dat de SIM-kaart niet worden verbogen of bekrast en niet met water, vuil of elektrische ladingen in aanraking komt.

Kijk waar de goudkleurige contacten van de batterij zitten en plaats deze met de contacten naar linksboven in de telefoon.

Schuif het deksel weer op zijn plaats.

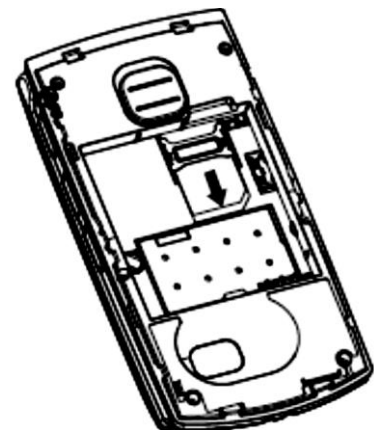

## **Batterij opladen**

Opladen direct via de mini-USB-laadingang

Steek de stekker van de oplaadkabel in het stopcontact. Steek daarna de mini-USB-stekker van de kabel direct in de mini-USB-ingang aan de zijkant van de telefoon.

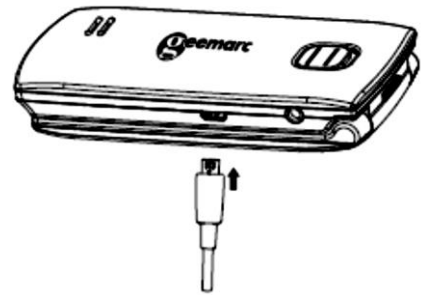

Gebruik uit veiligheidsoverwegingen slechts de meegeleverde kabel.

Laden via het laadstation

Steek de laadstation-kabelstekker in het stopcontact.

Verbind de kabel met de mini-USB-ingang van het laadstation. Plaats de telefoon in het oplaadstation. De batterijindicator op het lcd-scherm zal vol en leeg afwisselend aangeven tijdens het opladen.

Zodra de batterij volledig is opgeladen, geeft de indicator een volle batterij weer en stopt met flakkeren.

**Informatie:** Gebruik slechts de meegeleverde batterij en oplader. De garantie vervalt zodra er een niet goedgekeurde kabel of batterij wordt gebruikt. Houdt de contacten van de batterij schoon en vrij van stof en vuil. Haal de batterij er zo min mogelijk uit, er kan eventueel kortsluiting ontstaan.

Als de batterij volledig leeg is, kan het een paar seconden duren voordat de oplaadindicatie op het display wordt weergegeven of dat u kunt telefoneren (de telefoon kan gewoon tijdens het opladen worden gebruikt).

Voordat het mobieltje kan worden gebruikt, moet de batterij minstens 4 uur worden opgeladen.

Na het plaatsen van de SIM-kaart en het opladen van de batterij, zal het mobieltje naar het geregistreerde netwerk of een ander beschikbaar netwerk zoeken. Zodra de verbinding tot stand gekomen is, wordt de naam van de netwerkaanbieder in het midden van het lcd-scherm weergegeven.

**Attentie:** Als 'Noodgeval' op het lcd-scherm wordt weergegeven, dan bent u buiten het bereik van een netwerk/zendmast. Ondanks dat kunt u, hoe dan ook, nog steeds uw noodgeval gesprek voeren, natuurlijk afhankelijk van de signaalsterkte.

## **Batterij gebruik**

Het batterijsymbool geeft het niveau van de batterij weer. Hoe voller het icoontje hoe voller de batterij hoe meer stroom beschikbaar is.



Zodra de batterijlading zwak is, wordt er een waarschuwing weergegeven 'zwakke batterij'. De achtergrondverlichting en bepaalde andere functies kunnen stoppen met functioneren. Als de batterij te zwak is om te telefoneren, wordt de gsm automatisch uitgeschakeld.

Gespreks- en stand-by-tijden kunnen naar gelang de batterij verouderd veranderen. Vervang de batterij, als u bemerkt dat de batterijprestatie ook na het opladen duidelijk verzwakt is.

## **TELEFOON GEBRUIKEN**

### **AAN/UIT schakelen**

Druk  gedurende 3 seconden of langer in om uw telefoon aan te zetten. Het **Geemarc** logo wordt op het lcd-scherm (al naar gelang de instelling) weergegeven. Dit kan ook anders ingesteld worden (zei

Als er geen SIM-kaart geplaatst werd, komt de melding **SIM plaatsen**. Nu kan alleen de noodvalcentrale opgebeld worden, totdat de SIM-kaart geplaatst werd.

Druk  gedurende 3 seconden in om uw telefoon uit te schakelen. Het **Geemarc** logo wordt weergegeven en dan verdwijnt de weergave (al naar gelang de instelling).

### **Stand-by modus**

Als de telefoon operationeel is en u heeft nog geen teken ingegeven, is de telefoon in de stand-by-modus. U kunt de telefoon ook vanuit alle menupunten naar de stand-by-modus brengen, door op  te drukken.

### **Energie-bespaar-modus**

Uw telefoon heeft een stand-by-modus om batterijstroom te sparen. Zodra uw telefoon gedurende minuten (instelbaar) niet gebruikt wordt, schakelt het display automatisch uit. Druk op een willekeurige toets om de stand-by-stand weer te reactiveren.

### **Opbellen**

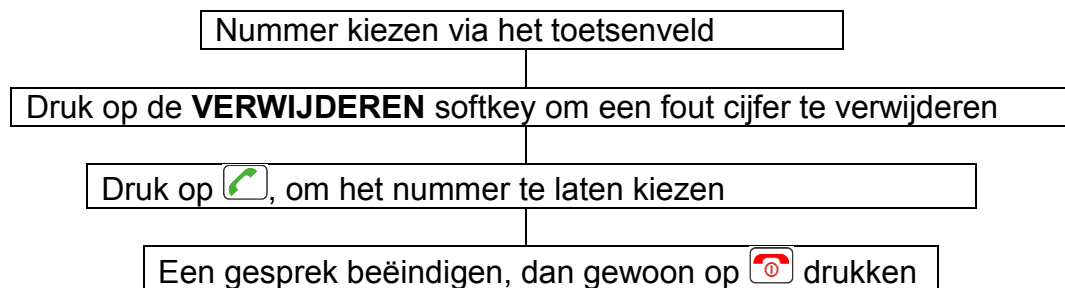

Om een internationaal gesprek te voeren moet u voor het internationale landnummer een “+” invoeren (bijv. +49 voor Duitsland i.p.v. 0049). Dit kunt u door tweemaal op de “▲” toets te drukken en dan het internationale nummer ingeven.

Sommige buitenlandse telefoonnetwerken maken gebruik van een extra nummer, dat niet gebruikt kan worden als doorkiesnummer, maar via het toetsenbord moet worden ingevoerd. Om deze direct te kiezen, drukt u 3 keer snel achter elkaar op de toets “▲\*” na het gewone telefoonnummer. Zodra het “P”-teken verschijnt, kunt u het extra nummer ingeven.

## Opbellen via logbestanden

Hier vindt u de gekozen, ontvangen of gemiste gespreksnummers in het gesprekkenlogboek.

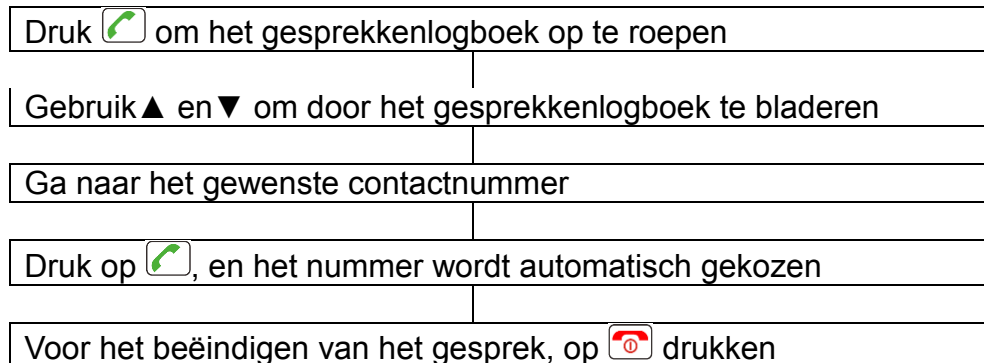

## Opbellen via het telefoonboek

Als u telefoonnummers in het contacttelefoonboek heeft opgeslagen, kunt deze telefoonnummers kiezen via het contacttelefoonboek.

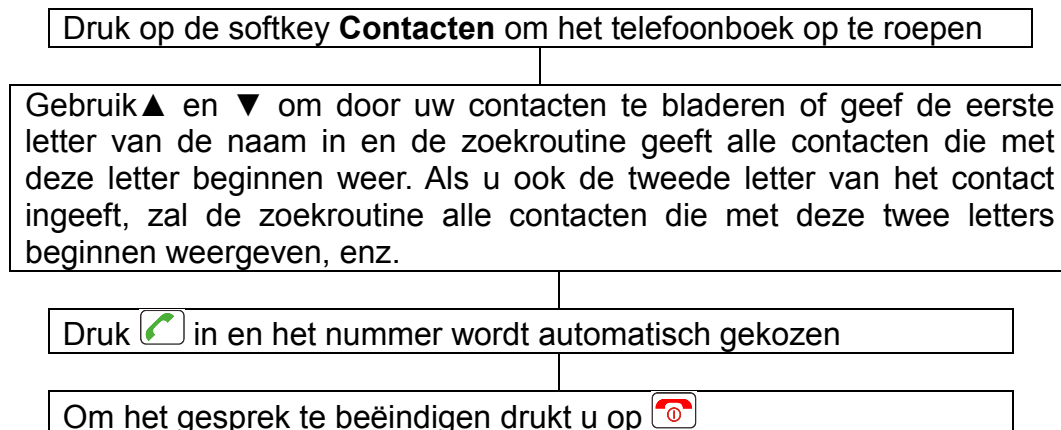

## Opbellen via een snelkiestoetsen Familie-Nummer

Als u een nummer onder de snelkiestoetsen (M1, M2 of M3) heeft opgeslagen (zie: Menu > instellingen > Familie nummer), kunt u door op de gewenste toets te drukken het hieronder opgeslagen telefoonnummer direct opbellen.

## Binnenkomend gesprek

Bij een binnenkomend gesprek zal de telefoon bellen en/of trillen (afhankelijk van de instelling). Het telefoonnummer van het inkomende gesprek wordt weergegeven (indien dit niet onderdrukt is) en als u het telefoonnummer van de opbeller in het telefoonboek heeft opgeslagen, zal de daarbij behorende naam worden weergegeven.

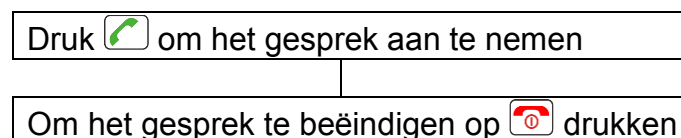

Als er een gesprek binnenkomt en u drukt op de linker softkey (Opties), dan heeft u volgende keuzes:

- Beantwoorden -> Gesprek aannemen
- Afbuigen -> Gesprek doorverbinden naar een ander telefoonnummer

## Gesprek aannemen

Bij een aankomend gesprek, rinkelt en of trilt de telefoon. Het telefoonnummer van de opbeller wordt aangegeven (indien niet onderdrukt). Als het nummer van de beller in het telefoonboek is opgeslagen, zal de opgeslagen naam en het telefoonnummer worden weergegeven.

Om een binnenkomend telefoontje af te wijzen drukt u  of **VERWE.....**

**Attentie:** Als u de koptelefoon heeft aangesloten, kunt u de oproep met de koptelefoon ontvangen. Zodra u 'automatisch beantwoorden' heeft ingeschakeld en de koptelefoon aangesloten is, wordt het telefoontje automatisch na 2 seconden opgenomen en kunt u direct spreken via de microfoon van de koptelefoon of in de microfoon van de telefoon.

## Luidspeaker / hands-free

U kunt de luidspeaker in de telefoon tijdens het gesprek inschakelen. U hoeft dan de telefoon niet aan uw oor of in uw hand te houden. U hoort uw gesprekspartner door de luidspeaker van de telefoon en de microfoon neemt uw stem op.

Om de luidspeaker in te schakelen drukt u tijdens het gesprek op de **H-VRIJ** softkey

Om de luidspeaker uit te schakelen, drukt u op de **H-HOUDEN** softkey

## Een enkele oproep in de wacht zetten

U kunt een enkele oproep tijdens een telefoonconferentie in de wacht zetten (als uw provider dit toestaat).

Tijdens een gesprek drukt u op de **OPTIES** softkey

Kies gesprek in de wacht of contact opbellen

Druk op **OK** om dit te bevestigen

## Enkele oproep beëindigen

Zo nodig kunt u een oproep beëindigen.

Tijdens het gesprek, drukt u op de **OPTIES** softkey

Gebruik ▲ en ▼ om door het menu te scrollen en kies  
**ENKELE OPROEP BEËINDIGEN**

Druk op **KIEZEN** om te bevestigen

## Nieuw gesprek starten

U kunt een tweede gesprek voeren terwijl uw eerste gesprek in de wacht staat (als uw provider dit toestaat).

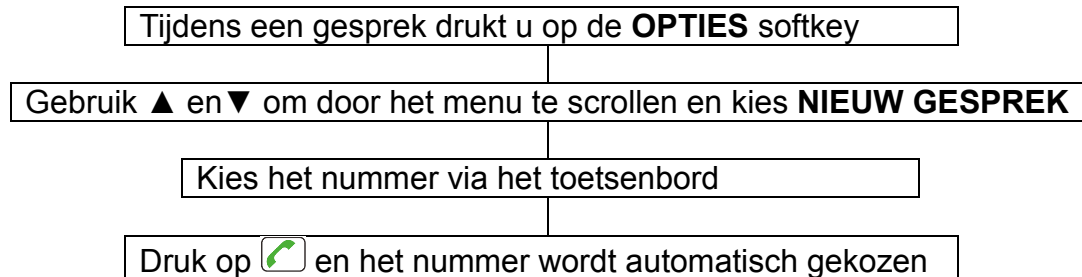

## Telefoonboek

U kunt het interne telefoonboek raadplegen tijdens een gesprek.

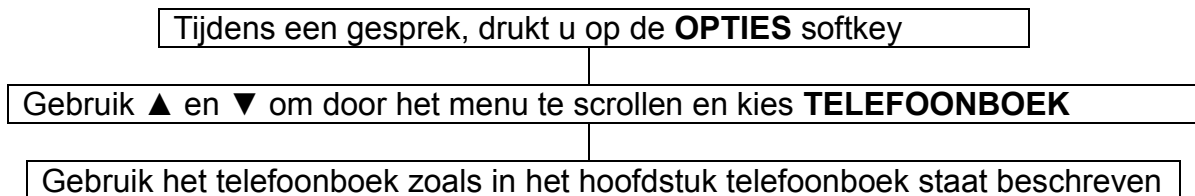

## SMS schrijven

U kunt een SMS schrijven/beantwoorden tijdens een gesprek.

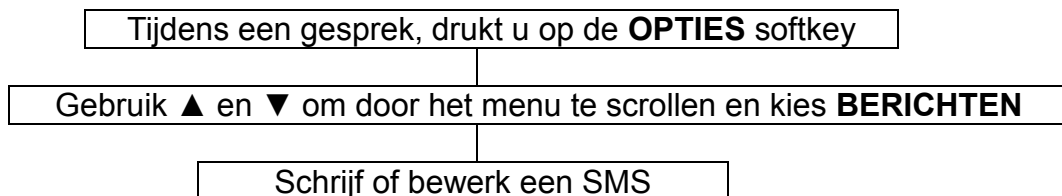

## Stilfunctie

Zo nodig kunt u ook een gesprek met iemand bij u in de kamer voeren zonder dat de beller mee kan luisteren. U zult dan wel de beller horen, maar deze kan tijdens de stilschakeling u niet horen.

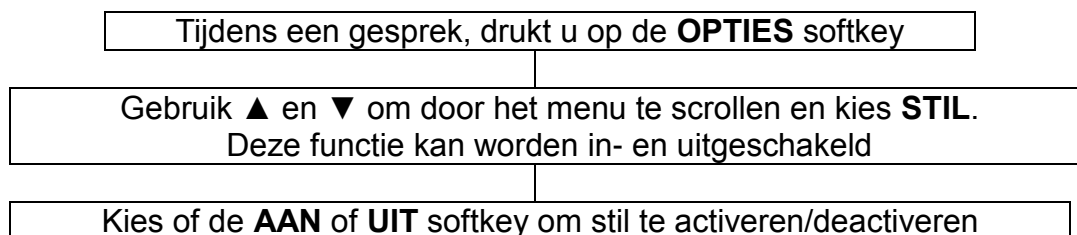

## DTMF (Dual Tone Multi-Frequency)

DTMF (Dual Tone Multi-Frequency) is een systeem dat wordt gebruikt in de telefonie om opdrachten te versturen (voornamelijk het te vormen telefoonnummer) binnen de frequentiebandbreedte van spraak. Bijvoorbeeld als u opbelt naar een hotline, waar u gevraagd wordt om bepaalde nummers in te voeren.

Tijdens een gesprek, drukt u op de **OPTIES** softkey

Gebruik ▲ en ▼ om door het menu te scrollen en kies **DTMF**

Kies of de **AAN** of **UIT** softkey om de DTMF te activeren/deactiveren

## Volume- en toonontvangst

Tijdens een gesprek op de  toets aan de rechterzijde of op de op- en neer-navigatietoets drukken om het volume van de 'hoorn' aan te passen. Alternatief drukt u op de **BOOST**-toets om de geluidsversterking aan/uit te schakelen. Er zijn drie tooninstellingen: Laagfrequentie/middenfrequentie/hogfrequentie. U kunt tussen deze instellingen wisselen door op de **0** toets te drukken.

## Gesprekstijd

Uw telefoon registreert automatisch de tijd van alle externe gesprekken. De tijd wordt gedurende het gesprek weergegeven en ook nog een paar seconden na het beëindigen van het gesprek.

## **SMS**

### Tekstbericht zenden

Met deze telefoon kunt u een tekstbericht van 0 t/m 160 tekens (inclusief de spaties) versturen.

Druk op de **MENU** softkey om het menu te openen, het hoofdstuk **BERICHTEN** staat hier dan al.

Druk op de **OK** softkey om **BERICHTEN** te openen

Gebruik ▲ en ▼ en kies **BERICHT SCHRIJVEN**

druk op de **OK** softkey,  
geef het bericht via het toetsenveld in  
(zie hoofdstuk **TELEFOONBOEK** voor de wijze van invoeren  
van tekst via het toetsenbord)

Druk op de **OPTIES** softkey. Hier kunt u kiezen tussen verzenden naar, invoerwijze, sjabloon invoeren, geavanceerd of opslaan in concepten

1) Kies **VERZENDEN NAAR** gevolgd door **GEEF NUMMER OP** of **VAN TELEFOONBOEK TOEVOEGEN**



2) Kies **Opslaan in concepten** gevolgd door **OK**-softkey. De tekst is opgeslagen in **CONCEPTEN**

Terwijl u de berichten schrijft, kunt u met de #-toets de invoermethode veranderen.

## **Tekstbericht ontvangen (Postvak in)**

Tijdens het ontvangen van een bericht hoort u een beltoon (zie onder Instellingen> Gebruikersprofielen hoe u een beltoon kunt instellen). **NIEUW BERICHT** wordt op het lcd-beeldscherm weergegeven

Druk op de OK-softkey om het bericht weer te geven

## **Opgeslagen tekstberichten controleren (Postvak in)**

Druk op de **MENU**-softkey gevolgd door **OK** om de **SMS** weer te geven

Gebruik ▲ en ▼ om door het menu te scrollen en kies Postvak in

Druk op **OK**

Gebruik ▲ en ▼ om door het menu te scrollen en selecteer het gewenste bericht

Druk **OK**-softkey om het bericht weer te geven

Druk **OPTIES**-softkey om alle beschikbare opties te bekijken die met dit uitgekozen tekstbericht kunnen worden uitgevoerd

Deze opties omvatten: **Antwoorden, Afzender opbellen Doorsturen, Verwijderen, Alles verwijderen, Geavanceerd (Nummer gebruiken, Kopiëren naar telefoon, Verplaatsen naar telefoon, Alles kopiëren, Alles verplaatsen)**

## **Postvak uit**

U kunt de berichten die opgeslagen zijn in de Postvak uit controleren. Berichten die nog niet verstuurd zijn. Beschikbare opties zijn, bekijken, opnieuw verzenden, bewerken, verwijderen, alles verwijderen, geavanceerd ( naar SIM kopiëren, verplaatsen naar SIM, alles kopiëren, alles verplaatsen).

## **Bericht verzenden**

U kunt de berichten die verstuurd zijn, in de Postbak uit bekijken. Beschikbare opties zijn: doorsturen, verwijderen, alles verwijderen, geavanceerd ( nummer gebruiken, naar telefoon kopiëren, naar telefoon verplaatsen, alles kopiëren, alles verplaatsen).

## **Templates**

U kunt ter vergemakkelijking algemene templates gebruiken. U kunt de templates gebruiken, bewerken of verwijderen.

## **SMS Instellingen**

Profiel instellingen  
Voicemail Server  
Algemene instellingen  
Geheugenstatus  
Voorkeursopslag SIM of telefoon

## **Telefoonboek**

Telefoonnummers en namen kunnen in het telefoonboek worden opgeslagen. Beide worden op de SIM-kaart en in het telefoongeheugen vast gehouden. Slaat u contactgegevens op de telefoon op, dan kunt u details zoals telefoonnummer, nummer thuis, nummer kantoor, beltoon opslaan. In het telefoonboek kunt u veel gebruikte nummers opslaan om het uzelf gemakkelijk te maken een gesprek te voeren zonder het nummer te onthouden en zonder invoeren van het nummer. U kunt nummers zoeken of ophalen om te bellen, of bericht verzenden of een item te gebruiken als een noodsituatie contact in te stellen. Het telefoonboek in het telefoongeheugen kan maximaal 300 vermeldingen bevatten. Wilt u een nieuw item toevoegen en het geheugen vol is, wordt er een waarschuwingsbericht weergegeven. U moet een bestaand item schrappen om het nieuwe telefoonnummer te kunnen toevoegen. De contacten die in het SIM-kaartgeheugen zijn opgeslagen, zijn oproepbaar op de SIM (capaciteit van de SIM-geheugen is afhankelijk van de SIM kaart). Het voordeel van het geheugen op de SIM-kaart is, dat u de gegevens makkelijk kan overdragen naar een andere telefoon(de capaciteit van de SIM is afhankelijk van welke SIM u gebruikt).

## **Telefoonboek ingave opstellen**

Druk **Namen-** Softkey om in het telefoonboek noteren  
Druk **Opties** en gebruik ▲ en ▼ om door het menu te scrollen en kies **NIEUW CONTACT TOEVOEGEN**  
Druk **OK-** Softkey en kies SIM of Telefoon  
Voer de naam in met behulp van het numerieke toetsenbord  
Gebruik ▲ en ▼ om door het menu te bladeren en kies het volgende veld voor ingave van informatie zoals **telefoonnummer**  
Voer het nummer in met het numerieke toetsenbord ( altijd met netnummer)  
Druk **Opties-** Softkey en kies **klaar**  
Druk **OK-** Softkey en kies **Ja** of **Nee** om te bevestigen.

Als u het contact wil opslaan in de telefoon, gaat u naar menu door tot alle relevante informatie ingegeven is, zoals telefoonnummer, privé nummer, nummer kantoor enz. Op het numerieke toetsenbord zijn tekens afgedrukt. De tekens worden gebruikt om tekst in te geven voor items of veranderingen in het telefoonboek in te voeren, schrijven naar smsm of het opzoeken van contactpersonen in uw telefoonboek.

Druk op de toets zo vaak als nodig is om de gewenste letter te krijgen. Om de letter J te krijgen, drukt u op de 5-toets éénmaal, voor de letter S, de 7-toets drukt u snel vier

keer. Om naar de volgende letter te gaan, wacht u een paar seconden en de cursor verschijnt | na het laatst ingevoerde teken. U kunt nu de volgende letter ingeven. Om tussen verschillende ingavemodus te wisselen bijv. Groot-klein schrijven en cijfers, gebruikt u de # toets. Druk de 0 om een spatie toe te voegen. U kunt karakters en bijzonderheden met drukken op \* toevoegen. Gebruik ▲ en ▼ en + en – om door de lijst te bladeren en druk op OK om toe te voegen.

#### Speciale tekens

Toets	Teken	Toets	Teken
1	.,-?!'@:#\$/_1	6	MNO6
2	ABC2	7	PQRS7
3	DEF3	8	TUV8
4	GHI4	9	WXYZ9
5	JKL5	0	Spatie 0

### **Telefoonboek ingave vanuit Standby maken**

Voer het nummer in met het numerieke toetsenbord ( altijd met netnummer)

Druk **Opties**- Softkey

Gebruik ▲ en ▼ om door het menu te bladeren en kies op telefoonboek opslaan.

Druk **OK**- Softkey om te selecteren

Druk **Opties** en gebruik ▲ en ▼ om door het menu te scrollen en kies de opslagplaats, of op **SIM** of op de **Telefoon**

Druk **OK**- Softkey om te selecteren

Geef de namen met het numerieke toetsenbord in als u in het telefoongeheugen opslaat. Blader in menu, tot alle relevante informatie ingegeven is, bijv. Telefoonnummer, privé nummer, nummer kantoor enz.

Druk **Opties**- Softkey en kies **klaar**

Druk **OK**- Softkey en kies **Ja** of **Nee** om te bevestigen.

### **Telefoonboek items bekijken**

Druk **Namen**- Softkey om het telefoonboek op te roepen.

Geef de eerste letters van de naam in en u zoeken filtert alle contacten die met deze letter beginnen. Geeft u de tweede letter in, en u zoeken filtert alle contacten beginnen met deze beide letters, enz.

Deze methode vindt alleen exacte overeenkomsten.

### **Bewerken en verwijderen van telefoonboek ingaven**

Druk **Namen**- Softkey om het telefoonboek op te roepen.

Geef de eerste letters van de naam in en u zoeken filtert alle contacten die met deze letter beginnen. Geeft u de tweede letter in, en u zoeken filtert alle contacten beginnen met deze beide letters, enz.

Druk **Opties**- Softkey

Beschikbare opties die kunnen worden uitgevoerd met deze lijst met contactpersonen zijn de volgende:

**Bekijken**

**Een nieuw contact toe voegen**

**SMS verzenden**

**Kiezen**

**Bewerken**

**Verwijderen** – Ingave verwijderen

**Copiëren** (SIM < --- > Telefoon)

**Verplaatsen** (SIM < --- > Telefoon)

**Snel kiesnummer**

**Contact zenden**

**Aan blokkeerlijst toevoegen**

**Bellergroepen**

**Telefoonboekinstellingen**

Optie uitvoeren en dan bevestigen

## **TELEFOONBOEK**

### **Copiëren en bewerken alle telefoonboek ingaven**

Druk **Namen-** Softkey om het telefoonboek op te roepen.

Druk **Opties-** Softkey om uit kiezen

Gebruik ▲ en ▼ en kies telefoonboek instellingen: gebruik ▲ en ▼ en kies **Alle contacten verwijderen** – alle ingaven verwijderen (Van SIM of Telefoon)

**Contacten kopiëren**– alle ingaven kopiëren (SIM naar Telefoon of Telefoon naar SIM)

Optie uitvoeren en dan bevestigen

### **Bellergroepen**

U kunt telefoonboekcontacten naar groepen sorteren. Groepen kunnen verschillende beltonen krijgen.

Druk **Namen-** Softkey om het telefoonboek op te roepen.

Druk **Opties** en gebruik ▲ en ▼ om door het menu te bladeren en kies **bellergroepen**

Druk **OK** Softkey en kies **Nieuwe groep toevoegen**

Druk **OK** en kies **Groepnaam**

Druk **Bewerken** en benoem een groep, waaraan u de contacten wil toevoegen, bijv. FAMILIE.

Druk **Opties** en kies **Klaar** en druk **Opslaan** om te bevestigen

Gebruik ▲ en ▼ om door het menu te bladeren en kies **Toon leden**

Druk **Toevoegen** op de softkey om te kiezen

Gebruik ▲ en ▼ om door het menu te bladeren en selecteer **OK** (indien er geen leden in deze groep zijn en alleen de optie **Toevoegen** beschikbaar is, hoeft u niet **Opties** te nemen)

Selecteer een contactpersoon uit het telefoonboek (Telefoon geheugen) en druk op **OK** om deze toe te voegen aan de groep

Telefoonboek groep naam bewerken druk **Namen** Softkey om het telefoonboek op te roepen.

Druk op **Opties** in het menu te scrollen naar Bellergroepen selecteren

Gebruik ▲ en ▼ om door het menu te bladeren en selecteer de groep die u wilt wijzigen, bijv. **FAMILIE**

Druk **Opties** Softkey om te kiezen

Gebruik ▲ en ▼ en kies groep instelling

Druk op **OK** om te selecteren. Gebruik ▲ en ▼ en selecteer de groep die u wilt wijzigen bv FAMILIE  
Druk op **Bewerken** gevolgd door **Opties** en **OK**-softkey om te bevestigen

## **Beltoon aan bellergroep toevoegen**

Druk **Naam** softkey om het telefoonboek op te roepen  
Druk **Opties** en gebruik ▲ en ▼ door het menu te scrollen en kies **Bellergroepen**  
Druk **OK** om te selecteren  
Gebruik ▲ en ▼ om door het menu te bladeren en selecteer de groep waaraan u een speciale ringtone wil toevoegen, bijvoorbeeld, FAMILIE  
Druk **Opties** Softkey om te kiezen  
Gebruik ▲ en ▼ om door het menu te scrollen en kies **Groepinstellingen** Gebruik ▲ en ▼ en selecteer **Toon opnemen**, en blader door het menu en selecteer een nieuwe ringtone door het gebruik van ◀ ▶ en  
Druk **Opslaan** softkey om te bevestigen.

## **Telefoonboekinstellingen**

Druk **Naam** softkey om het telefoonboek op te roepen  
Druk **Opties** en gebruik ▲ en ▼ door het menu te scrollen en kies **Telefoonboekinstellingen**  
Druk **OK** om te selecteren  
De volgende instellingen zijn beschikbaar  
**Voorkeursopslag**  
**Geheugenstatus**  
**Contacten kopiëren**  
**Contacten verplaatsen**  
**Alle contacten verwijderen**

## **Snel kiesnummer**

Er zijn 8 snelkiesnummers ( Toest 2-9 op het toetsenbord))  
Druk **Naam** softkey om het telefoonboek op te roepen  
Druk **Opties** en gebruik ▲ en ▼ door het menu te scrollen en kies **Snel kiesnummer**  
Druk **OK** om te selecteren en gebruik ▲ en ▼ om door het menu te bladeren en **Status** instellen op **EEN**  
Gebruik ▲ en ▼ om door het menu te bladeren en kies **Nummer instellen** gevolgd door **OK**  
Gebruik ▲ en ▼ om door de lijst te bladeren en kies het snel kiesnummer 2,3,4,5,6,7,8,9.  
Druk **Opties**, dan **Bewerken** Softkey  
Kiezen **Van Telefoonboek** gebruik dan ▲ en ▼ om door het telefoonboek te bladeren en om de gewenste telefoonnummer te vinden  
Druk **OK** Softkey om te bevestigen

## **OPROEPCENTER**

## **Bekijk oproeplog**

Informatie over alle gesprekken op deze telefoon.

Deze oproepen zijn:

Gemiste oproepen

Gebelde nummers

Ontvangen oproepen

Er kunnen tot max. 20 nummers in elk logboek worden bewaard.

Druk **MENU** Softkey om het menu te activeren

Gebruik **▲** en **▼** om door het menu te bladeren en kies **Oproep Center**

Druk **OK** Softkey en kies **Oproeplog**

Druk **OK** en gebruik **▲** en **▼** om door het menu te bladeren en kies of **Gemiste oproepen, Gebelde nummers, Ontvangen oproepen of logboek verwijderen**

Druk **OK** Softkey en kies

Gebruik **▲** en **▼** om door de lijst te bladeren om een oproep uit te kiezen

Druk **OK** Softkey en kies

Informatie over de oproep worden getoond bijv, naam, nummer, datum en tijd.

## **Oproeplogboeken verwijderen**

Druk **MENU** Softkey om het menu te activeren

Gebruik **▲** en **▼** om door het menu te bladeren en kies **Oproep Center**

Druk **OK** Softkey en kies **Oproeplog**

Druk **OK** en gebruik **▲** en **▼** om door het menu te bladeren en kies of **Logboek verwijderen**

Druk **OK** en gebruik **▲** en **▼** om door het menu te bladeren en kies of **Gemiste oproepen, Gebelde nummers, Ontvangen oproepen of logboek verwijderen**

Druk **OK** Softkey en kies. U wordt gevraagd , of u verder wil gaan met verwijderen.

Kies **Ja** of **Nee**

## **Oproepinstellingen**

Er is een rij aan oproepinstellingen. U kunt van de instellingen gebruik maken zoals hieronder beschreven, met een aanvullende beschrijving van de beschikbare instellingen voor bellen.

Druk **Menu** Softkey om het MENU te activeren

Gebruik **▲** en **▼** om door het menu te bladeren en selecteer **OPROEP CENTER**

Druk **OK** om te selecteren

Gebruik **▲** en **▼** om door het menu te bladeren en selecteer **OPROEP INSTELLINGEN**

Druk **OK** en gebruik de **▲** en **▼** om door de het menu te bladeren en kies **OPROEPNUMMER, WISSELGESPREK, DOORSCHAKELLEN, OPROEP WEIGEREN, GEAVANCEERDE INSTELLINGEN**

Druk **OK** om te selecteren

### **Oproep nummer:**

Instellingen voor de overdracht van uw telefoonnummer.

-Instellen van het netwerk: Gebruik de standaardinstelling van uw provider.

- Verbergen ID: geen overdracht van uw telefoonnummer.

-Stuur ID: Stuur uw telefoonnummer.

## **Wissel gesprek**

Gesprek in de wacht kan worden in- of uitgeschakeld.

Controleer a.u.b. of deze dienst vanaf uw dienstverlener beschikbaar is.

U kunt STATUS ZOEKOPDRACHT doen om uit te vinden, of uw aanbieder deze service aanbiedt.

## **Oproep doorschakelen**

Inkomende gesprekken kunnen tot naar een ander nummer worden doorgestuurd (mailboxnummer in de regel). Er zijn 5 manieren om deze functie te gebruiken:

\_ Alle spraakoproepen Doorschakelen : Doorschakelen bij alle omstandigheden

\_ Bij niet bereikbaar Doorschakelen: Doorschakelen als u niet kan worden gecontacteerd.

\_ Doorschakelen bij geen gehoor : Doorschakelen, als er geen antwoord is.

\_ Indien in gesprek Doorschakelen: Doorschakelen wanneer de lijn bezet is.

\_ Alle gegevens oproepen Doorschakelen: Doorschakelen indien het een Data-oproepen is.

\_ Alle Doorschakelingen annuleren: Alle doorschakelingen opheffen..

## **Oproepen blokkeren**

Inkomende en uitgaande oproepen naar en van uw telefoon kunnen begrensd worden.

Er zijn 4 mogelijkheden voor deze functie:

\_ Uitgaande oproepen: Als u alle oproepen selecteert, kunnen er geen oproepen meer gekozen worden. Als u internationaal bellen selecteert kan er niet meer gebeld worden naar netwerken in het buitenland.

Als u internationale gesprekken met uitzondering naar huis bellen kiest, kunnen er alleen oproepen naar uw eigen land worden gemaakt.

\_ Inkomende gesprekken: Wanneer u alle oproepen activeert, wordt er geen oproep meer weergegeven –ze zijn niet beschikbaar. De instelling roamen blokkeert alle inkomende gesprekken wanneer u niet in uw eigen land verblijft (u bent bijvoorbeeld in het buitenland).

\_ Alles opheffen: alle blokkades opheffen.

\_ Wachtwoord voor blokkeren wijzigen: Verander het wachtwoord voor het activeren / deactiveren van Oproepen blokkeren. Standaard wachtwoord is 1234

U kunt alle blokkeringen verwijderen (u heeft het paswoord nodig)

## **Geavanceerde instellingen**

\_ Zwarte lijst: Zet de nummers die u niet wil beantwoorden op de zwarte lijst.

U kan max. 20 nummers op de lijst zetten.

\_ Automatisch opnieuw kiezen: Als deze Instelling is ingeschakeld en u belt en komen niet door, omdat de lijn bezet is, kan uw telefoon na een bepaalde tijd dat nummer weer automatisch kiezen. Dit kan worden uitgevoerd, mits u de oproep niet heeft geannuleerd.

\_ Spreektijd weergave: Als de oproep tijd weergegeven wordt.

\_ Spreektijd herinnering: U kunt de spreektijd precies berekenen als u de gesprekstijd activeert. Er zijn drie opties: Uit, eenmalig en regelmatig.

Single en regelmatig

## **SOS**

Druk **Menu** Softkey om het MENU te activeren.

Gebruik ▲ en ▼ om door het menu te bladeren en selecteer **SOS**

Druk **OK** om te selecteren

Gebruik ▲ en ▼ om door het menu te bladeren en selecteer **SOS INSTELLINGEN** of

## SOS opname bericht

### SOS modus instelling

Gebruik ▲ en ▼ om door het menu te bladeren en selecteer **SOS MODUS:**

Geef 5 nummers in: Voor de SOS noodoproep, kunt u tot 5 nummers instellen. De telefoon selecteert automatisch deze 5 nummers als de SOS Functie is geactiveerd. Instellen van het OPROEP Center: U kunt ook selecteren OPROEP center instellen als u een noodalarmnummer wil bellen.

**SOS Aan / Uit:** Selecteer deze optie wanneer de SOS functie wilt uit schakelen.

### SOS-nummers instellen:

Druk Menu, kies SOS> SOS-instelling en druk op OK

> Selecteer Noodnummers ingeven-> OK, selecteer één

van de 5 mogelijk in te geven nummer en druk op Bewerken -> nummer ingeven> OK

> Selectie uit het telefoonboek, om een telefoonnummer te

selecteren als de SOS-modus 5 nummers instellen wordt opgeroepen, dan kan hier de 5 nummers worden ingesteld.

U kunt het nummer uit het telefoonboek selecteren of nummer bewerken.

### Telefoonnummer van de alarmcentrale

Kies Oproep Center nummer > OK, voer het gewenste telefoonnummer in.

Het is verboden een openbare alarmnummer als Politie, brandweer en reddingsdienst als reddingsdienst in te stellen. Het is een pure privé-noodoproep.

### Instellen uitgaande spraakberichten

> Druk op Menu en selecteer SOS> SOS-instelling -> instellen uitgaand spraakbericht en druk op OKn

> Kies standaardbericht om de standaard uitgaande spraakbericht te selecteren.

Het gesproken bericht is: "Dit is een noodoproep, om de oproep te accepteren druk 0"

U kunt kiezen **afspelen** om het standaardtaalspraakbericht te reproduceren.

### Gebruiker opname

Kies Persoonlijke noodoproep opnemen, en u kunt een persoonlijke uitgaande spraakbericht opnemen. Druk **Opties**, selecteer **Kiezen** en druk op OK. Als een gesproken bericht bestaat, wordt dat bericht geselecteerd. Als er geen gesproken bericht is, ziet u "SOS spraakbericht opnemen!" op de Display.

**Opnemen**, drukt u op **OK** om de opnamemodus te selecteren. Spreek uw persoonlijke uitgaande bericht in de microfoon, het kan tot 20 seconden duren. Druk vervolgens op Stoppen om het spraakbericht op te slaan.

Zodra de SOS knop aan de achterzijde van de telefoon omhoog trekt, zal het Alarm worden geactiveerd. Ondertussen wordt automatisch ofwel het telefoonnummer geselecteerd, die eerder werden geïdentificeerd als de nood-contacten of de Alarmcentrale, afhankelijk van de instelling.

Wanneer een verbinding is gemaakt, volgt een vooraf gesproken bericht: "Dit is een noodgeval, om te accepteren, drukt u op de "0". Als de "0" -toets tijdens de aankondiging wordt ingedrukt, kan het gesprek beginnen. Wordt de "0" niet ingedrukt of Als de "1" of "2" gedrukt worden, wordt na 2 min 30 het gesprek afgebroken en het volgende gekozen nummer op de lijst wordt gebeld totdat een persoon de "0" indrukt, of de SOS verbinding wordt verbroken. Als de noodoproep opgenomen wordt: eindigt het gesprek wanneer het contact verbreekt, "A.u.b, SOSO oproep uitschakelen" verschijnt op het display; Of als u de SOS knop aan de achterkant van de telefoon



naar beneden zet. Als na 15 seconden niet opgenomen wordt, zal het volgende nummer op de lijst worden gekozen. \* Als u slechts een nummer instelt, wordt dit nummer regelmatig gebeld. Dit proces wordt herhaald totdat de batterij is leeg.

## **INSTELLINGEN**

### **Versterking**

U hebt de optie als u in gesprek bent, om de versterking automatisch activeren of uit te schakelen.

### **Equalizer**

Instellen van de toon voor de hoorn / luidspreker.

- Druk op Menu, selecteer Instellingen -> Equalizer en druk op OK.
- Selecteer normaal geluid, bass boost (toenemen lage frequenties) of hoogten versterken (toenemen van de hogere frequenties) en druk OK.

### **Direct kiesnummers**

Telefoonnummers uit het telefoonboek kunnen op drie doorkiesnummers worden opgeslagen (M1, M2 en M3). Om een nummer met directe buitenlijn te selecteren, drukt u gewoon op de gewenste geheugentoets.

Druk op de functietoets om het menu te activeren MENU

Gebruik ▲ en ▼ om door het menu te scrollen en kies **Instellingen**

Druk OK en selecteer

Gebruik ▲ en ▼ om door het menu te scrollen en kies **DIRECT KIES NUMMER**

Druk OK om te selecteren

Gebruik ▲ en ▼ om door het menu te scrollen en kies **M1 / M2 / M3 INSTELLING**

Druk op OK om te selecteren

Voer de naam in en selecteer het telefoonnummer, druk op **EDIT**

Selecteer uit het telefoonboek of het nummer bewerken en druk op **OK**

Gebruik ▲ en ▼ om door het telefoonboek te bladeren naar het gewenste nummer of voer een nieuw nummer in.

Druk op OK om te bevestigen.

### **Gebruikersprofiel**

Deze telefoon is uitgerust met vier profielen. Elk profiel heeft een aantal instellingen die kunnen worden geconfigureerd. Daarom kunt u profielen voor verschillende contexten instellen bijv. Buitenbereikprofiel heeft luider ringtone als algemeen, vergadering profiel heeft geen beltoon voor inkomende oproepen, maar Trillingen etc.

Gebruik softkey MENU voor het menu te activeren

Gebruik ▲ en ▼ om door het menu te bladeren en **instellingen – gebruikersprofiel** selecteren

Instellingen - User Profiles

Druk op OK om te selecteren

Gebruik ▲ en ▼ om door het menu te bladeren en selecteer een profiel. Beschikbare Opties zijn: Algemeen, Vergadering, Buiten, Binnen, Headset, Bluetooth

Druk op **Opties** softkey om te selecteren

Gebruik ▲ en ▼ om door het menu te bladeren en kies of **ACTIVEREN** of

**DEFINIËREN**. Als u kiest voor **DEFINIËREN** dan ziet u beneden in de lijst van

aanpasbare functies **tooninstelling**.

**Inkomende oproep** beltoon voor inkomende gesprekken ingesteld (tot 10 ringtones beschikbaar).

Instellen van het **alarm melodie** voor het alarm. 10 melodieën zijn beschikbaar voor het alarm.

**Inschakelen:** inschakeltoon instellen (tot 5 tonen en **STILTE** zijn beschikbaar).

**Uitschakelen:** uitschakeltoon instellen (tot 5 tonen en **STILTE** zijn beschikbaar).

**Deksel open:** toon voor openen van de telefoon instellen.

**Deksel sluiten:** toon voor het sluiten de telefoon instellen.

**SMS** toon voor een ontvangen bericht.

**Toestenbord** Kies of de bevestiging van een ingedrukte toets bevestigd met rust, klikken, tonen of taal (Met een spraakbericht bij het invoeren van een cijfer).

**Volume:** Selecteer het volume voor de Ringtone, het signaal en het alarmgeluid.

**Oproeptoon type:** Kies of een inkomende oproep wordt aangegeven door een belsignaal, bel en trillen, alleen trillen, of trillen en dan bellen.

**Ringtone:** U kunt eenmaal kiezen, **Eenmaal, Repeat** of **Oplopend**.

**Extra tonen:** U kunt verschillende tonen voor bijzondere omstandigheden aan of uit schakelen (Waarschuwing / Fout / netwerk is aangesloten / verbonden gesprek).

**Antwoord Modus:** De instelling **Deksel beantwoorden** is een inkomende oproep door het openen van het deksel aangenomen. Als u **Elke toets** selecteert kunnen inkomende oproepen door op een willekeurige toets te drukken aanvaard worden (behalve de juiste Softkey en de rode ophangen knop).

Wordt er geen instelling geselecteerd, kunnen oproepen alleen worden geaccepteerd met de groene belknop.

### **Telefoon instellen**

Druk **Menu** om het menu te activeren

Gebruik **▲** en **▼** om door het menu te bladeren en kies **INSTELLINGEN**

Druk op **OK** om te selecteren

Druk op **OK** en selecteer **Telefooninstellingen, Tijd en datum**

Instelling **Hometown:** Kies een stad

Instellen **Tijd / Datum:** Stel de huidige datum en tijd met behulp van het toetsenbord.

Instellen van **Format:** 24/12 uur tijd / datum (MMDD. YYYY / MM DD YYYY / YYYY MM DD) / Datum scheider).

**Prog. in- en uitschakelen vastleggen:** U kunt vier verschillende tijden, instellen die de telefoon automatisch in of uit schakelen.

**Taal :** U kunt kiezen uit 12 talen.

**Voorkeur invoermethode :** U kunt kiezen uit vier invoermethoden, die de voorkeur geven om tekst in te voeren (Telefoonboek ingaven / SMS).

### **Display**

- **Achtergrond:** Kies een beeldschermachtergrond voor de stand-by modus.

- **Screen Savers:** Kies een instelling / status of de schermbeveiliging aan of uit is en zet een starttijd (als de status is "Aan" is).

Kiezen biedt verschillende beelden aan.

- **Display aan /display uit:** Kies een animatie die afgespeeld wordt als de telefoon aan / uit gezet wordt.

### **speciale knop**

U kunt snel toegang krijgen tot, voor sommige menu's, de navigatietoetsen toewijzen **▲ / ▼ / ◀ / ▶**. Door drukken van de desbetreffende toets in standby wordt het toegewezen menu direct geopend

• Selecteer een toets (omhoog, omlaag, links of rechts) druk op **Bewerken**

en kies een functie in de lijst. Druk op **OK**.

## Meer instellingen

- **LCD verlichting:** past de helderheid en de duur van achtergrondverlichting in.
- **LED-oproep / SMS:** Geef aan of de indicator LED op inkomende oproepen en SMS altijd actief (aan), of tussen 20 uur und 8 uur uit (nachtmodus) of altijd uitgeschakeld (Off) zal zijn.
- **LED akku Opladen:** Kies of de display voor de LED akku Opladen altijd actief (aan) is tussen 20 uur und 8 uur uit (nachtmodus), altijd uit (Off) zal zijn.

### Network instellingen

Druk **Menu** om het Menu te activeren

Gebruik **▲** en **▼** om door het menu te bladeren en kies **INSTELLINGEN**

Druk op **OK** om te selecteren

Gebruik **▲** en **▼** om door het menu te scrollen en kies **FABR.INSTELLING**

### RESET

Druk op **OK** om te selecteren

**Zoeken:** Om de verschillende bereiken van netwerken te vinden

**Netwerk kiezen:** weergave van de gevonden netwerken

**Selection-modus:** 2 modi, **automatische** en **handmatige Veiligheidsinstellingen**

Druk Menu om Menu te activeren

Gebruik **▲** en **▼** om door het menu te bladeren en kies **INSTELLINGEN**

Druk op OK om te selecteren

Gebruik **▲** en **▼** om door het menu te bladeren en **VEILIGHEIDSINSTELLINGEN**

Druk op OK om te selecteren

Met deze mobiele telefoon kunt u wachtwoorden gebruiken, zodat de telefoon tegen onbevoegd gebruik beschermt is.

De PIN-code en PIN2-codes worden bij de SIM-kaart geleverd. De PIN-code kan de SIM-kaart tegen onbevoegd gebruik beschermen. De PIN2-code is nodig om toegang te krijgen tot bepaalde diensten.

De PUK en PUK2 worden misschien metl de SIM-kaart geleverd. Als de PIN-code drie opeenvolgende keren verkeerd wordt ingevoerd, is de PUK vereist. Zijn deze codes niet meegeleverd, zoek dan contact op met uw service provider.

### SIM-beveiliging

#### SIM-lock

De SIM lock (PIN) kan worden in- en uitgeschakeld. Voor inschakelen is de PIN-code vereist.

**Wachtwoord wijzigen:** U kunt de volgende wachtwoorden veranderen:

- PIN (op de SIM-kaart)
- PIN2 (op de SIM-kaart)

Voor meer informatie over de SIM PIN 1 en 2 neem contact op met uw netwerkoperator.

### Fabrieksinstelling terugzetten

Druk Menu om Menu te activeren

Gebruik **▲** en **▼** om door het menu te bladeren en kies **INSTELLINGEN**

Druk op OK om te selecteren

Gebruik **▲** en **▼** om door het menu te bladeren en kies **FABRIEKSINSTELLINGEN**

## TERUGZETTEN

Druk op OK om te selecteren

## ORGANISATOR

Als u de telefoon reset, om de oorspronkelijke instellingen te herstelt, worden alle functies door de gebruiker geselecteerd, terug op Fabrieksinstelling gezet.

**Opmerking:** Het standaard wachtwoord is 1122; wijzigt u het paswoord zo snel mogelijk naar uw persoonlijke wachtwoord.

### Kalender

U kunt de agenda snel te controleren en veranderen naar een specifieke datum.

Druk **Menu** om het menu te activeren

Gebruik ▲ en ▼ om door het menu te bladeren en kies **ORGANISATOR**

Druk op **OK** om te selecteren

Gebruik ▲ en ▼ en selecteer de **Kalender**, gevolgd door **OK**

Druk op de knop ▼ omlaag

Dag verschuiven / rechts en naar links, druk op ◀ / C.

Week verplaatsen / op en neer, druk op ▲ / ▼.

Maand verplaatsen druk op  .

U kunt bekijken of bewerken van een geplande evenement op een bepaalde dag.

- Bekijk: controleer of bewerken event
- Alle tonen: Bekijk alle geplande evenementen
- Gebeurtenis toevoegen: Voeg nieuwe events
- Event verwijderen: Verwijder alle / bepaalde gebeurtenissen
- Ga naar datum: Naar een bepaalde datum springen om het evenement te bekijken of te herzien of bewerken

### Calculator

De telefoon heeft een rekenmachine. Hij wordt met numerieke toetsen bediend.

Druk **Menu** om het menu te activeren

Gebruik ▲ en ▼ om door het Menu te bladeren en kies **ORGANISATOR**

Druk op **OK** om te selecteren

Gebruik ▲ en ▼ en selecteer **Calculator** gevolgd door **OK**

Voer het eerste getal in met de numerieke knop (gebruik om een decimaalteken in te voeren)

▲ is +

▼ is -

◀ is ×

▶ is ÷

OK is =

Geef het tweede nummer met het numerieke toetsenbord

Druk op **OK** softkey

**Opmerking:** Druk op **CLEAR** softkey om het laatste cijfer te verwijderen. Houd softkey **CLEAR** aan om het scherm helemaal leeg te maken.

### Alarm

U kunt maximaal 5 alarmen instellen. Elk met de volgende instellingen:

Bewerken softkey drukken:

- Aan / Uit
- Alarm tijd
- Alarm herhalen: eenmalig, dagelijks, of zoals gewoonlijk.
- Snooze: kies 1-10 minuten.
- Alarm: Alleen bel, alleen trillingen, bel en

Trillingen.

- Als een alarm afgaat en u schakelt niet uit of Snooze is op, gaat het alarm na 4 minuten opnieuw af. Dit zal 3 keer gebeuren, dan stopt het alarm.

### **Bluetooth**

Deze telefoon is binnen 10 meter met een Bluetooth-apparaat aan te sluiten.

- Bluetooth Activering: On / Off
- Zichtbaarheid: On / Off
- Mijn apparaat: De naam van het audioapparaat wordt getoond.
- Zoek Audio apparaat: Schakel Bluetooth en de Hoofdtelefoon voordat het menu wordt weergegeven, dan ziet u het audio-apparaat. U wordt gevraagd om het wachtwoord voor de koptelefoon op te geven. En dan kunt u Bluetooth voor het Entertainment toevoegen, en na koppeling, gebruiken.

**Opmerking:** Elke fabrikant heeft zijn eigen wachtwoord; Gebruik gegevens uit de Bluetooth-gebruikershandleiding

- Mijn Naam: Naam van het apparaat
- Geavanceerd:Mijn adres: het adres van de telefoon Audioweg: Laat in de telefoon of via het Audio-apparaat overbrengen.

### **Taken**

Bij een Taak heeft u de mogelijkheid van het volgen van opgegeven gegevens (datum / tijd, onderwerp, alarm (Aan, Uit, 5 min. Voor, 10 min. Vóór, 15 min vóór., 30 min. Voordat, zoals gewoonlijk), herhaling (Eenmalig, elke dag, zoals gebruikelijk, wekelijks, maandelijks, jaarlijks), prioriteit (Laag, hoog, gemiddeld), details, de status (in behandeling,gedaan).

Controleer alle opgeslagen functies en bewerk het als volgt:

- Bekijken: Bekijk de geselecteerde functie details.
- Toevoegen: Voeg nieuwe functie.
- Bewerken: edit functie.
- Zoeken: Zoeken op tijd en onderwerp.
- Wissen: hiermee wist u de functie.
- Achterstallig: Delete achterstallige functies
- Alles wissen: alle functies.
- Ga naar datum: Ga naar bekijken of bewerken van de data
- Display niet afgerond: Bekijk alle onafgewerkte dossiers.
- Kalender sturen: Stuur de taken met een bericht.

### **Stopwatch**

typische stopwatch tussen tijds meting: Stopwatch met tussentijds meting en de totale tijd. Druk op **Start** om te starten, **Opdelen** om de tussentijds meting uit te voeren (de totale tijd is nog steeds weergegeven), **Pauze** of de rode knop in het midden van de Navigatietoets stopt de stopwatch.

**Klaar** eindigt de functie met opslagcapaciteit, en door op **Opties** die u kunt weer resetten of doorgaan met de stopwatch.

**Rondetijd meting:** stopwatches met rondetijden zonder de totale tijd. Druk op Start om de functie te beginnen om rondjes rond de rondetijden (ieder voor zich verstreken tijd sinds de laatste rondetijd is weergegeven), Pauze of de rode knop in

het midden van de Navigatietoets stopt de stopwatch.

**Klaar** eindigt de functie met opslagcapaciteit, en door op **Opties** te drukken kunt u resetten of **Hervatten** met de stopwatch.

**Itemweergave:** lijst met opgeslagen ingaven.

## **PROBLEEMOPLOSSINGEN**

### **Nway stopwatch**

De Nway stopwatch is van 4-parallelle data stopwatches samengesteld die u individueel met de Navigatietoetsen ▲ / ▼ / ◀ / ▶ kan starten. De actieve tijdmeting kan worden gestart met de rode knop in het midden van de navigatietoets of met op de linker functietoets (**Start**), stoppen (**pauze**) en weer opnemen (**Herv.**) Druk op de rechter functietoets **Reset** zodat elke tijdmeting teruggezet wordt.

### **Telefoon gaat niet aan**

- Controleer of de batterij is geïnstalleerd en of ze juist is geladen.

### **Er verschijnt niets op het display**

- Controleer of de telefoon is ingeschakeld • Controleer of de batterij of de SIM correct is geplaatst.

### **Weergave wordt uitgeschakeld wanneer de telefoon wordt ingeschakeld**

- Voer PUK code in voor het ontgrendelen van de SIM-kaart.

### **Geen signaal pictogram wordt weergegeven**

- Er is geen verbinding met het netwerk. Wandelen naar verschillende locaties om een gebied te vinden met ontvangst.
- Stel u in verbinding met uw serviceprovider..

### **Bericht dat een functie niet mogelijk is!**

- Mogelijkerwijs kan uw serviceprovider deze functie niet bieden, of u heeft deze service niet in uw abonnement. Neem contact op met de dienstverlener.

### **Geen display tijdens het opstarten**

- De batterij is erg laag. Een ogenblik geduld, een paar minuten wachten.

### **Er verschijnt de boodschap "Insert SIM" of 'Beperkt eService '**

- Controleer of de SIM-kaart juist is geplaatst.

### **De accu raakt snel leeg of kan niet worden opgeladen.**

- Laad de batterij gedurende 4 uur.
  - Plaats de handset juist in de lader, of sluit de lader correct aan.
- De oppervlakken van de telefoons en het oplaadapparaat met een zachte, droge doek schoon maken

- Plaats een nieuwe batterij.

### **Netwerkverbinding is niet mogelijk**

- Het signaal is ofwel te zwak of er zijn Radiografische storingen.
- Als de SIM-kaart verkeerd geplaatst is of als hij beschadigd is? Als de SIM-kaart is beschadigd, vraag uw service provider voor een vervanging.

### **Kan niet bellen**

- Is de SIM-kaart geregistreerd op het netwerk?
- Is de oproep bij uitgaand telefoonverkeer ingeschakeld?
- Misschien zijn er problemen met het netwerk, vraag uw serviceprovider.
- Controleer het dienstverlener nummer, plaatselijk service nummer of NMC nummer (zie instellingen van de telefoon).

### **Kan geen oproep aannemen:**

- Is de oproepblokkering voor inkomende gesprekken ingeschakeld?
- Is het doorschakelen ingeschakeld?

**De toetsen lijken vergrendeld**

- Zet de telefoon weer aan en uit.
- Toetsenblokkering opheffen

**Nummer van de beller wordt niet weergegeven**

- Controleer of u de beller-ID dienst functie hebt. Vraag anders uw Serviceprovider.
- Misschien blokkeert de beller zijn details.
- Laat de telefoon een paar keer overgaan,misschien vertraagde de ontvangst van de beller-ID Informatie.

**Problemen die niet genoteerd zijn**

- Lees de volledige handleiding door.
- Aan en uit. Controleer of het probleem aanhoudt.

# **VEILIGHEID**

## **ALGEMEEN**

Gebruik alleen de AC-adapter, die samen met het apparaat is geleverd.

Gebruik uitsluitend de meegeleverde, goedgekeurde, oplaadbare batterijen.

De telefoon en het basisstation niet open (Tenzij het is om de batterij van de telefoon te vervangen).

Neem contact op voor alle reparaties met onze telefoon Help-afdeling.

Gooi batterijen nooit in het vuur. Er is acute explosiegevaar, of er kunnen giftige chemicaliën vrijkomen.

Als u er zeker van bent dat u de telefoon meer dan een maand, niet gebruikt, neem dan de batterijen eruit.

## **SCHOONMAAK**

Reinig de telefoon met een zachte doek. Houd het opladen van contacten van de mobiele telefoon en het basisstation altijd schoon. Nooit polish of wasmiddel gebruiken, deze kunnen de oppervlakteafwerking of de interne elektrische onderdelen schade toe brengen.

## **MILIEU**

Apparaat nooit bloot stellen aan direct zonlicht.

Altijd ervoor zorgen dat alle oppervlakken van de telefoon vrij toegankelijk zijn aan lucht. Houd geen product delen onder water en niet in een vochtige of natte omgeving gebruiken, bijvoorbeeld, in de Badkamer of op het toilet.

Het product niet aan brand of andere gevaarlijke situaties blootstellen.

De telefoon is ontworpen om te werken in een Temperatuurbereik van -20°C tot 60°C

## **GEBRUIK**

De samenvatting, leest u de richtlijnen goed door. Het niet volgen kan gevaarlijk of onwettig zijn.

## **VEILIG INSCHAKELEN**

Schakel het apparaat niet in wanneer het gebruik van een draadloze telefoon niet is toegestaan of indien dit leidt tot storingen of gevaar.

## **VERKEERSVEILIGHEID GAAT VOOR**

Houd alle van toepassing zijnde wetten voor. Heeft u

bij het besturen van uw auto altijd uw handen vrij, De belangrijkste gedachten tijdens het rijden moet veiligheid op de weg zijn.

## **STORING**

Alle draadloze apparaten kunnen storing geven, die invloed hebben op prestaties.

## **SCHAKEL DE TELEFOON UIT IN ZIEKENHUIZEN**

Alle beperkingen volgen. Apparaat in de buurt van medische apparatuur uitschakelen.

## **SCHAKEL DE TELEFOON UIT IN VLIEGTUIGEN**

Alle beperkingen volgen. Draadloze apparaten kunnen storingen veroorzaken in vliegtuigen.

## **SCHAKEL DE TELEFOON UIT TIJDENS HET TANKEN**

Het apparaat aan de pomp of niet in de buurt gebruiken van brandstoffen en chemicaliën.

## **UITSCHAKELEN IN DE BUURT VAN ONTPLOFFINGEN**

Alle beperkingen volgen. Het toestel niet gebruiken in de buurt van mogelijke ontploffingen



## **GEVOELIGE GEBRUIK**

Alleen in de normale positie zoals in de productdocumentatie beschrijft toepassen.

## **RESERVEKOPIEËN**

Vergeet niet om veiligheidscopiëen te maken.

Sla een gedrukte copie van alle belangrijke informatie op.

## **LADEN**

De telefoon **Niet** gebruiken tijdens het opladen.

## **HOORTOESTEL INFORMATIE**

Sommige telefoons zijn voor compatibiliteit met gehoorapparaten aangepast. Als u op de betreffende doos gedrukt staat models is 'geclassificeerd voor gehoorapparaten' ,is de volgende uitleg van toepassing. Bij het gebruik van sommige Mobiele telefoons in de nabijheid van gehoorapparaten (Doofheid en cochleaire implantaten), kunnen de gebruikers een buzz, brom, ruis of piepend geluid worden weergegeven. Sommige gehoorapparaten zijn minder gevoelig voor ruis en ook telefoons variëren in de hoeveelheid van de genereren interferentie. De mobiele telefoonindustrie heeft classificaties voor enkele mobiele telefoons ontwikkeld om dragers van een gehoorapparaat bij het vinden van Telefoons, die compatibel zijn met hun hoortoestellen zijn te ondersteunen. Niet alle telefoons zijn geclassificeerd. Telefoons die zijn geclassificeerd staat de classificatie op de doos of op een etiket op de doos. De classificaties zijn geen garanties. De resultaten zijn afhankelijk van de gebruiker en het hoortoestel en de mate van gehoorverlies. Als uw hoortoestel kwetsbaar is voor storingen, bent u misschien niet in staat om met succes gebruik te maken van de telefoon. Het uitproberen van de telefoon met uw hoortoestel, is de beste manier om het voor uw gebruik evalueren.

## **NETWERKSERVICE**

Om de telefoon te kunnen gebruiken, moet u gebruik maken van de diensten van een dienstverlener. Veel functies van dit apparaat zijn afhankelijk van het functioneren van het draadloze netwerk. Die netservice is niet beschikbaar in alle netwerken, of u moet specifieke regelingen met uw serviceprovider hebben om voldoende toegang te krijgen tot de netwerkdiensten. Uw Provider moet u bijkomende omstandigheden Instructies geven voor het gebruik en welke kosten worden gemaakt. Bij sommige netwerken kunnen beperkingen gelden, die het gebruik van de netwerkdienst kunnen beïnvloeden. Zo kan het zijn dat sommige netwerken taalafhankelijke tekens en diensten niet ondersteunen.

Uw serviceprovider kan hebben gevraagd dat enkele functies voor uw apparaat uitgeschakeld of gedeactiveerd worden. Als dit het geval is, worden deze niet in het menu getoond op uw telefoon. Uw apparaat kan ook speciaal geconfigureerd zijn. Deze configuratie kan variaties in menu namen, menu aanwijzingen en pictogrammen geven.

Neem contact op met uw serviceprovider voor meer Informatie.

## **GARANTIE**

Vanaf de datum waarop u uw Geemarc product aankoopt, geeft Geemarc twee jaar Garantie. Alle reparaties en vervangingen (naar ons inzien) zijn gratis binnen deze periode. Als er met uw Geemarc product een probleem optreedt, neem dan contact op met onze hotline of bezoek onze website op [www.geemarc.com](http://www.geemarc.com). De garantie geldt niet voor ongelukken, nalatigheid of breuk aan alle onderdelen. Het product mag alleen worden gerepareerd door vertegenwoordigers van Geemarc. De Geemarc Garantie beperkt in geen geval uw rechten.  
**BELANGRIJK: UW KASSABON MAAKT DEEL UIT VAN UW GARANTIE EN MOET IN HET GEVAL VAN EEN GARANTIECLAIM WORDEN AFGEGEVEN.**

**Let op:** De garantie geldt alleen voor Duitsland.

**Voeding:** Het apparaat is alleen voor een Stroomvoorziening van 230V 50 Hz geschikt. ( "gevaarlijke spanning" volgens de norm EN60950). Het apparaat heeft geen ingebouwde aan/uit-schakelaar. Om de stroomvoorziening te onderbreken schakelt u de hoofdstroomschakelaar uit ofwel trekt u de stekker eruit. Bij het installeren van het apparaat, moet u ervoor zorgen dat de hoofdschakelaar goed toegankelijk is.

## **RECYCLINGINSTRUCTIES**

Het elektronische en elektrische afval dient na de gebruiksduur op de beste wijze te worden gerecycled. Indien dit product defect is, gooi hem niet in uw huishoudelijk afval. Gebruik een van de volgende verwijderingsopties:

- Verwijder de batterijen en gooi deze in een geschikte terugname container. Lever het product in bij de milieustraat.
- Of breng het oude product bij de dealer terug. Bij aankoop van een nieuw toestel dient de dealer het oude apparaat terug in te nemen.

Als u deze instructies opvolgt, stelt u de bescherming van de gezondheid en het milieu veilig.

