

easypix[®]

DVC2712 *Cruiser*

Benutzerhandbuch

Funktionen & Merkmale

Der digitale Camcorder verfügt über verschiedene Merkmale und

Funktionen:

- Digitale Videoaufzeichnung
- Digitalkamera (5 Million Pixel)
- 2,7-Zoll resistiver Touchscreen
- Massenspeicher (Wechseldatenträger)
- PC Digitales Video (Kamera)
- 8facher digitaler Zoom

Zubehör

Nach dem Öffnen der Verpackung finden Sie das folgende Hauptzubehör:



USB-Anschluss



Installations-CD



TV-Kabel

Kurze Beschreibung

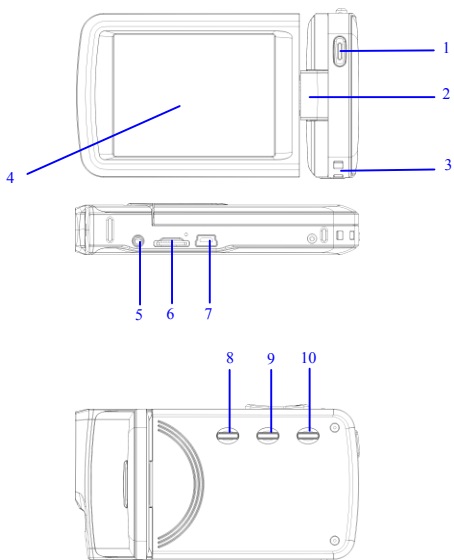

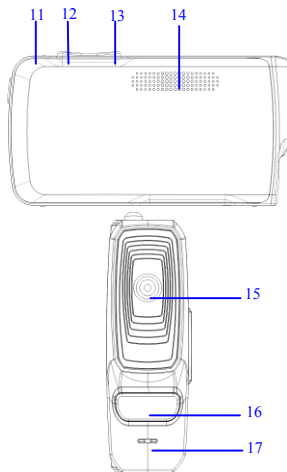

(1) Auslöser (2) Welle (3) Öse für Riemen (4) Displaybildschirm (5) AV-Port
 (6) TF-Kartenschlitz (7) USB-Port (8) Ein-/Aus-Taste (9) Modus-Umschalter
 (10) Menütaste (11) Akkuladeanzeige (12) Taste W (13) Taste T (14)
 Lautsprecher (15) Linse (16) LED-Aufhellung (17) Mikrophon

Funktionen der Kameratasten und Anzeigen

Drücken/Anzeige	Funktionen
Ein-/Aus-Taste	Schaltet den digitalen Camcorder ein/aus
Auslöser	Videomodus, Video aufzeichnen/Aufzeichnung stoppen, Aufnahmemodus, Verschlussfunktion

Taste T	Digitale Vergrößerung und digitaler Zoom, Dokumentenauswahl durch Drücken nach links (Wiedergabemodus). Nach oben drücken, um das Menü auszuwählen. Nach dem Öffnen des Menüs wird die Lautstärke erhöht (beim Abspielen eines Videos);
Taste W	Digitale Verkleinerung und digitaler Zoom, Dokumentenauswahl durch Drücken nach rechts (Wiedergabemodus). Nach unten drücken, um das Menü auszuwählen. Nach dem Öffnen des Menüs wird die Lautstärke verringert (beim Abspielen eines Videos);
Menütaste	Menü öffnen/verlassen. Abspielen stoppen (beim Abspiel)
Modus-Umschalter	Schaltet zwischen 3 Modi - Videoaufnahme, Aufnahme und Abspiel. Diese Taste drücken, um nach Anschluss eines Computers in den PC-Cam-Modus zu gelangen.
Arbeitsanzeige	Wenn die DV ausgeschaltet ist und über USB geladen wird, leuchtet diese Lampe

Erste Verwendung

Batterie

Der digitale Camcorder eingebaute wiederaufladbare 3,7 V Lithium-Batterien.

Laden Sie Ihre DV mit dem USB-Kabel.

Speicherkarte einlegen

Führen Sie eine TF-Speicherkarte in den Speicherkartenschlitz ein, wobei die Metallstifte gemäß der Anzeige neben dem Kartenschlitz nach innen zeigen.

Um die Speicherkarte zu entfernen, drücken Sie die TF-Speicherkarte nach unten, dann entfernen Sie sie.

Anmerkung: ● Schalten Sie den Strom aus, bevor Sie die Speicherkarte entfernen.



- Führen Sie Karten in der richtigen Richtung ein. Führen Sie Karten nicht gewaltsam ein, um eine Beschädigung der Karten oder von Teilen der digitalen Videokamera zu vermeiden. Wenn es nicht funktioniert, prüfen Sie, ob die Richtung richtig ist.
 - Formatieren Sie jede neue oder in anderen digitalen Camcordern verwendete Speicherkarte, bevor Sie sie in Ihrer digitalen Videokamera verwenden.
-

Den Bildschirm öffnen



Öffnen Sie den LCD-Bildschirm so, dass er in Ihre Richtung zeigt.

Den digitalen Camcorder einschalten

Drücken Sie die Ein-/Aus-Taste, um den digitalen Camcorder einzuschalten.

Den Modus umschalten

Im Videoaufzeichnungsmodus drücken Sie die Modustaste, um vom aktuellen Modus in den Aufnahmemodus zu schalten, dann drücken Sie diese Taste erneut, um in den Abspielmodus zu gelangen. Wenn Sie die Taste erneut drücken, kehren Sie in den Videoaufzeichnungsmodus zurück.

Im Videoaufzeichnungsmodus tippen Sie das -Symbol auf dem Touchscreen an, um in den Aufnahmemodus zu gelangen, hier tippen Sie auf das -Symbol, um in den Abspielmodus zu gelangen. Im Abspielmodus tippen Sie das -Symbol an, um wieder in den Videoaufzeichnungsmodus zurückzukehren.

Ein Video aufzeichnen

Im Videoaufzeichnungsmodus drücken Sie die Taste Aufzeichnen (Record), um mit der Aufzeichnung zu beginnen; drücken Sie diese Taste erneut, um

die Aufzeichnung zu stoppen.

Tippen Sie einmal in die Mitte des Touchscreens, um mit der Aufzeichnung zu beginnen; durch erneutes Antippen wird die Aufzeichnung gestoppt.

Aufnahme

Im Aufnahmemodus drücken Sie die Taste Aufnahme (Shoot), um Fotos zu machen.

Tippen Sie einmal in die Mitte des Touchscreens, um mit dem Fotografieren zu beginnen.

Selbstausröser-Modus: Nach Drücken der Aufnahmetaste beginnt der Countdown. Nach einer Verzögerung von 2s oder 10s wird ein Foto gemacht.

Verwendung der LED-Aufhellung: Drücken Sie bitte das Symbol 'D' auf dem Bildschirm, um die LED-Aufhellung einzuschalten, dann zeigt der Bildschirm ein anderes Symbol, 'D' (die LED-Aufhellung kann beim Abspielen nicht verwendet werden)"

ANMERKUNG:









Stabilisieren Sie den digitalen Camcorder während Sie fotografieren, um unscharfe Bilder zu vermeiden.

Abspielen







Drücken Sie die Modustaste, um in den Abspielmodus zu gelangen. In diesem Modus können Sie Fotos/Videos betrachten und Videos abspielen, die mit dem digitalen Camcorder aufgezeichnet wurden.

Fotos betrachten: Verwenden Sie die Links-/Rechtstaste, um Fotos/Videos auszuwählen. Verwenden Sie die Taste Zoom In, um Fotos zu vergrößern, und tippen Sie auf '▲' '▼' '◀' '▶' auf dem Touchscreen, um die Fotos zu bewegen. Verwenden Sie die Taste Zoom Out, um zur Miniaturansicht zu

gelangen.

Tippen Sie das Symbol  oder  auf dem Touchscreen an, um Fotos/Videos auszuwählen; tippen Sie auf das Symbol , um in die Miniaturansicht zu gelangen, und dann tippen Sie die  oder die  Taste an, um die Seiten aufwärts oder abwärts umzublättern. Tippen Sie auf das Symbol , um eine Foto-Diashow abzuspielen.

Ein Video abspielen: Verwenden Sie die Links-/Rechtstaste, um Zielvideos auszuwählen, dann drücken Sie zum Abspiel die Auslösetaste. Drücken Sie diese Taste erneut, um das Abspiel zu beenden. Während des Abspielens drücken Sie OK zum Pausieren, dann drücken Sie die Taste erneut, um das Abspiel fortzusetzen.

Nach der Auswahl der Videos tippen Sie auf das Symbol , um sie abzuspielen. Tippen Sie die -Taste, um das Abspiel zu unterbrechen; tippen Sie auf das -Symbol, um das Abspiel fortzusetzen. Tippen Sie auf das -Symbol oder das -Symbol, um jeweils vorwärts oder zurück zu springen. Tippen Sie auf das -Symbol, um das Abspiel zu beenden. Im Abspielmodus drücken Sie die Taste DISP einmal, um die Fahrzeugmontierte Loop-Videoaufzeichnung (Fahrzeugstreckenaufzeichnung).

TV-Ausgang

Um Bilder und Sprache, die mit dem digitalen Camcorder aufgezeichnet wurden, in ein TV-Gerät zu speisen, führen Sie den gemeinsamen Anschluss des TV-Kabels in den TV-Port des digitalen Camcorders ein. Verbinden Sie den gelben Anschluss mit dem Video-Eingangsport der Video-Ausrüstung, ebenso den rot/weißen Port mit dem Audio-Eingangsport. Anmerkung: Stoppen Sie die Aufzeichnung von Video-/oder Audiodateien, bevor Sie das TV-Gerät anschließen oder das TV-Kabel herausziehen.

Ausschalten

Im eingeschalteten Zustand drücken und halten Sie die Ein-/Austaste, um

den digitalen Camcorder auszuschalten.



Im Leerlauf und außerhalb der voreingestellten Zeit für die automatische Abschaltung (1m/3m/5m/AUS) schaltet sich der digitale Camcorder automatisch ab, um Energie zu sparen.

ANMERKUNG:



- Wenn die automatische Abschaltung auf "AUS" gestellt wird, schaltet die Kamera nicht automatisch ab, bis der Strom niedrig ist.
-

Menüeinstellungen

In den Aufnahme-/Videoaufzeichnungs-/Abspielmodi drücken Sie die Menütaste, um das Menü zu öffnen. Dann drücken Sie die Aufwärts-/Abwärts- bzw. Rechts-/Linkstaste, um die Menüs auszuwählen, dann drücken Sie OK, um ins Untermenü zu gelangen. Bei der Menüauswahl erscheint die Hintergrundfarbe des ausgewählten Menüs. Anmerkung: Es ist möglich, Menüs durch Antippen des Symbols **MENU** auf dem Touchscreen in den Aufnahme-/Videoaufzeichnungs-/Abspielmodi zu öffnen. Tippen Sie auf das Symbol  oder das  auf der Menüoberfläche, um zu nächsten Seite zu gelangen.

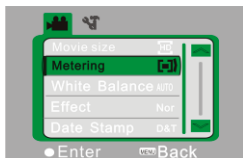

▲ Videoaufzeichnungsmenü

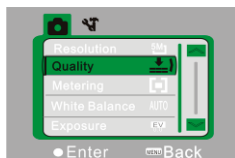

▲ Aufnahmemenü

Einstellung von Datum & Uhrzeit

Drücken Sie die Menütaste zum Öffnen des Menüs, dann drücken Sie die Links-/Rechtstasten, um ins Einstellungs Menü zu gelangen. Drücken Sie die Abwärtstaste, um die Option Datum & Uhrzeit auszuwählen, dann drücken Sie OK, um zur Einstellungs Oberfläche zu gelangen.

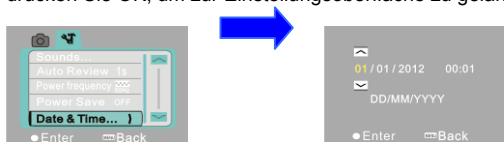

In der Einstellungs Oberfläche drücken Sie die Links-/Rechtstaste, um die einzustellenden Positionen (Datum oder Zeit) auszuwählen. Das Tastensymbol wird an den Aufwärts-/Abwärtskanten der ausgewählten Positionen angezeigt. Drücken Sie die Aufwärts-/Abwärtstaste zum Justieren (oder tippen Sie zum Justieren auf das \wedge oder das \vee -Symbol). Nach der Justierung drücken Sie zum Bestätigen die OK-Taste oder tippen auf das **Enter**-Symbol auf dem Bildschirm. Abschließend drücken Sie die Menütaste (oder tippen auf das **Back**-Symbol auf dem Bildschirm), um den Einstellungsmodus zu verlassen.

Einen Computer anschließen

Vor dem Anschluss an einen Computer installieren Sie den Treiber des digitalen Camcorders mit der Installations-CD. Schalten Sie den digitalen Camcorder ein und verwenden Sie das USB-Kabel, um den digitalen Camcorder mit einem verfügbaren USB-Port am Computer zu verbinden. Der USB-Modus steht als Datenträgermodus oder Kameramodus zur

Verfügung. Der digitale Camcorder geht automatisch in den Wechseldatenträger-Modus. Drücken Sie die Modus-Umschalttaste, um in den Kameramodus zu gelangen.

Fortgeschrittener Betrieb

Videoaufzeichnungsmodus

Nach dem Einschalten geht der digitale Camcorder automatisch in den Videoaufzeichnungsmodus.

Drücken Sie den Auslöser, um mit der Aufzeichnung zu beginnen, und drücken Sie die Taste erneut, um die Aufzeichnung zu beenden.

Die Videoaufnahme wird nach Erreichen von max. 29 Minuten beendet. Sie muss danach wieder manuell gestartet werden.

Tippen Sie auf das Symbol 'D' auf dem Touchscreen, um die LED-Aufhellung zu öffnen/zu schließen (die Aufhellung ist im Abspielmodus nicht verfügbar).

- ◆ Die Informationen werden auf dem Bildschirm im Videoaufzeichnungsmodus angezeigt.

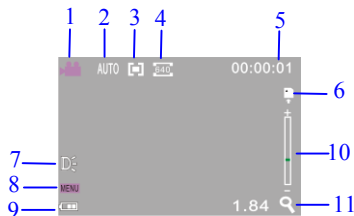

Nr.	Symbolname	Beschreibung
1	Videomodus	Das zeigt an, dass die Aufzeichnung eines Videos durch Drücken des Auslösers im

		Videoaufzeichnungsmodus möglich ist.
2	Weißabgleich	Dies zeigt die aktuellen Einstellungen für den Weißabgleich an.
3	Messmodus	Dies zeigt den aktuellen Messmodus an.
4	Videoformat	Dies zeigt die aktuelle Video-Auflösung an.
5	Aufzeichnungszeit	Die freie Zeit zeigt die verbleibende verfügbare Aufzeichnungszeit an; die Aufzeichnungszeit zeigt die aufgezeichnete Zeit an.
6	TF-Karte	Das  -Symbol fordert zum Einlegen der Speicherkarte auf.
7	Strom an/aus für die LED-Aufhellung	Tippen Sie es auf dem Touchscreen an, um die LED-Aufhellung ein-/auszuschalten.
8	Menütaste auf dem Touchscreen	Antippen, um das Menü zu öffnen.
9	Strom	Zeigt den aktuellen Batteriestand an. Wenn es rot ist, bedeutet dies, dass die Batterie erschöpft ist und die Kamera schaltet sich automatisch ab.
10	Zoomverlauf	Dies zeigt den aktuellen Verlauf für das aktuelle Zoom an.
11	Zoom-Anweisung	Dies zeigt die aktuellen Zeiten für das digitale Zoom an.

☐ **Menüeinstellungen zur Videoaufzeichnung**

Drücken Sie die Menütaste, um die Videoaufzeichnung zu öffnen. Drücken Sie die Tasten T/W, um Menüs auszuwählen, drücken Sie danach den Auslöser, um in die Untermenüs zu gelangen. Drücken Sie die Menü- oder die OK-Taste, um zum Hauptmenü zurückzukehren. Drücken Sie die T/W-Tasten zum Auswählen und den AUSLÖSER zum Bestätigen. Nach der Rückkehr zum Hauptmenü drücken Sie die Menütaste zum Verlassen. Es ist möglich, die Einstellungen für die Menüs direkt über den Touchscreen

zu bedienen.

Optionen des Videoaufzeichnungsmenüs:

Hauptmenü	Untermenü	Beschreibung
Videomodus	1920x1080	Hohe Auflösung
	1280x720	Mittlere Auflösung
	640x480	Niedrige Auflösung
Messmodus	Mittenbetonte Messung	Bei der Messung wird der Mittenbereich betont.
	Multi-Spot-Messung	Es findet eine Multi-Spot-Messung statt.
	Spot-Messung	Bei der Messung wird ein Spot betont.
Weißabgleich	Auto	Geeignet für zahlreiche Bedingungen.
	Tageslicht	Geeignet für Tageslicht-Umfeld.
	Wolkig	Geeignet für ein wolkiges Umfeld.
	Fluoreszenzlampe	Geeignet für ein Fluoreszenzlampe-Umfeld.
	Wolframlampe	Geeignet für ein Wolframlampe-Umfeld.
Spezialeffekte	Normal	Normaleffekt
	Schwarz & Weiß	Schwarz-Weiß-Effekt
	Rückkehr zur Antike	Rückkehr zur Antike-Effekt
	Filmnegativ	Filmnegativ-Effekt
	Rot	Teilweiser Roteffekt
	Grün	Teilweiser Grüneffekt
	Blau	Teilweiser Blauereffekt

Datumsstempel	Deaktivieren	Deaktiviert die Funktion, dass Datum/Zeit auf die Dateien gedruckt werden.
	Datum	Bei einer Aufnahme / Videoaufzeichnung wird das Datum in die untere rechte Ecke der Datei gedruckt.
	Datum & Zeit	Bei einer Aufnahme / Videoaufzeichnung werden Datum und Zeit in die untere rechte Ecke der Dateien gedruckt.

Foto-Aufnahmemodus

Nach dem Einschalten geht der digitale Camcorder automatisch in den Videoaufzeichnungsmodus, bitte drücken Sie den Modus-Umschalter, um in den Foto-Aufnahmemodus zu gelangen.

Im Foto-Aufnahmemodus drücken Sie den Auslöser, um Fotos zu machen.

Im Videoaufzeichnungs-/ Foto-Aufnahmemodus drücken Sie die T/W-Tasten, um den digitalen Zoom zu steuern.

Tippen Sie auf das Symbol 'D' auf dem Touchscreen, um die LED-Aufhellung zu öffnen/zu schließen (die Aufhellung ist im Abspielmodus nicht verfügbar).

- ◆ Die Informationen werden im Aufnahme-/Videoaufzeichnungsmodus auf dem Bildschirm angezeigt.



Nr.	Symbolname	Beschreibung
1	Aufnahmemodus	Das zeigt an, dass das Fotografieren durch Drücken des Auslösers im Aufnahmemodus möglich ist.
2	Countdown für den Selbstauslöser	Dies weist den Countdown für den Selbstauslöser an.
3	Weißabgleich	Dies zeigt die aktuellen Einstellungen für den Weißabgleich an.
4	Messmodus	Dies zeigt den aktuellen Messmodus an.
5	Belichtung	Dies zeigt den aktuellen Belichtungswert an.
6	Bildgröße	Dies zeigt die aktuelle Auflösung der Fotos an.
7	Bildqualität	Dies zeigt die aktuell ausgewählte Bildqualität an.
8	Verfügbare Anzahl von Fotos	Zeigt die verbleibende Anzahl von Fotos an, die noch gemacht werden können.
9	ISO	Dies zeigt die aktuelle ISO-Einstellung an.
10	Strom an/aus für die LED-Aufhellung	Tippen Sie es auf dem Touchscreen an, um die LED-Aufhellung ein-/auszuschalten.
11	Menütaste auf dem Touchscreen	Antippen, um das Menü zu öffnen.

12	Strom	Zeigt den aktuellen Batteriestand an. Wenn es rot ist, bedeutet dies, dass die Batterie erschöpft ist und der digitale Camcorder automatisch abschaltet.
13	TF-Karte	Das  -Symbol fordert zum Einlegen der Speicherkarte auf.
14	Zoomverlauf	Dies zeigt den aktuellen Verlauf für das aktuelle Zoom an.
15	Zoom-Anweisung	Dies zeigt die aktuellen Zeiten für das digitale Zoom an.

◆ Menüeinstellung für den Foto-Aufnahmemodus

Drücken Sie die Menütaste, um das Aufnahme-Menü zu öffnen. Drücken Sie die Tasten T/W, um Menüs auszuwählen, drücken Sie danach den Auslöser, um in die Untermenüs zu gelangen. Drücken Sie die Menü- oder die OK-Taste, um zum Hauptmenü zurückzukehren. Drücken Sie die T/W-Tasten zum Auswählen und den AUSLÖSER zum Bestätigen. Nach der Rückkehr zum Hauptmenü drücken Sie die Menütaste zum Verlassen. Es ist möglich, die Einstellungen für die Menüs direkt über den Touchscreen zu bedienen.

Optionen des Foto-Aufnahmemenüs:

Hauptmenü	Untermenü	Beschreibung
Bildgröße	4000 x 3000	Auflösung mit 12 Millionen Pixel
	3264 x 2448	Auflösung mit 8 Millionen Pixel
	2592x1944	Auflösung mit 5 Millionen Pixel
	2048X1536	Auflösung mit 3 Millionen Pixel
	1280x1024	Auflösung mit 1 Millionen Pixel
Bildqualität	Exzellente	Exzellente Bildqualität
	Gut	Gute Bildqualität
	Normal	Normale Bildqualität
Messmodus	Mittenbetonte Messung	Bei der Messung wird der Mittenbereich betont.
	Multi-Spot-Messung	Es findet eine Multi-Spot-Messung statt.
	Spot-Messung	Bei der Messung wird ein Spot betont.
Weißabgleich	Auto	Geeignet für zahlreiche Bedingungen.
	Tageslicht	Geeignet für Tageslicht-Umfeld.
	Wolkig	Geeignet für ein wolkiges Umfeld.
	Fluoreszenzlampe	Geeignet für ein Fluoreszenzlampen-Umfeld.
	Wolframlampe	Geeignet für ein Wolframlampen-Umfeld.
Belichtung	/	Verwenden Sie die Links-/Rechtstaste, um die Belichtungskompensation einzustellen.
Aufnahmemodus	aus	Verwenden Sie den normalen Einzelfoto-Aufnahmemodus
	2s	Verwenden Sie den Selbstauslöser-Modus mit 2-sekündiger Verzögerung.

	10s	Verwenden Sie den Selbstauslöser-Modus mit 10-sekündiger Verzögerung.
	Serienaufnahme	Serienaufnahme
Spezialeffekte	Normal	Normaleffekt
	Schwarz & Weiß	Schwarz-Weiß-Effekt
	Rückkehr zur Antike	Rückkehr zur Antike-Effekt
	Filmnegativ	Filmnegativ-Effekt
	Rot	Teilweiser Roteffekt
	Grün	Teilweiser Grüneffekt
	Blau	Teilweiser Blauereffekt
Datumsstempel	Deaktivieren	Deaktiviert die Funktion, dass Datum/Zeit auf die Dateien gedruckt wird.
	Datum	Bei einer Aufnahme / Videoaufzeichnung wird das Datum in die untere rechte Ecke der Datei gedruckt.
	Datum & Zeit	Bei einer Aufnahme / Videoaufzeichnung werden Datum und Zeit in die untere rechte Ecke der Dateien gedruckt.
ISO	Auto	Stellt den ISO-Wert automatisch ein
	ISO 100	Stellt den ISO-Wert 100 ein
	ISO 200	Stellt den ISO-Wert 200 ein
	ISO 400	Stellt den ISO-Wert 400 ein

Abspielmodus

Nach dem Einschalten geht der digitale Camcorder automatisch in den Videoaufzeichnungsmodus. Die Modustaste drücken, um in den

Aufnahmemodus zu gelangen. Im Fotografie-Modus drücken Sie die Modustaste, um in den Abspielmodus zu gelangen.

Im Abspielmodus drücken Sie T oder W, um ein Foto oder Video links oder rechts zu scannen.

- ◆ Display-Informationen werden auf dem Abspielmodus-Bildschirm angezeigt.

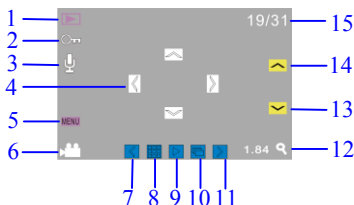

Nr.	Symbolname	Beschreibung
1	Abspielmodus	Zeigt an, dass der Abspielmodus aktiv ist
2	Dokumentenschutz	Zeigt an, dass das aktuelle Dokument zum Schutz verriegelt wurde.
3	Sprachnotiz	Zeigt an, dass zum aktuellen Dokument eine Sprachnotiz hinzugefügt wurde
4	Translationales Symbol	Nach der Vergrößerung eines Fotos klicken Sie auf die vier Symbole einschließlich aufwärts, abwärts, links und rechts auf dem Bildschirm, um einen translatorischen Scan des Fotos zu realisieren.
5	Menü	Klicken Sie auf das Symbol auf dem Bildschirm, um das Menü zu öffnen.
6	Videosymbol	Dies zeigt an, dass das aktuelle Dokument ein Video-Dokument ist.

7	Linkssymbol	Klicken Sie auf dieses Symbol, um ein Dokument links auszuwählen.
8	9 Gittersymbol	Klicken Sie auf dieses Symbol, um zu 9: Bildscan zu gelangen.
9	Displaysymbol	Wenn das aktuelle Dokument ein Foto ist, klicken Sie auf dieses Symbol, um in den Foto-Vergrößerungsstatus zu gelangen; wenn das aktuelle Dokument ein Video ist, klicken Sie auf dieses Symbol, um ds Video anzuzeigen.
10	Dia	Klicken Sie auf dieses Symbol, um eine Diashow zu starten.
11	Rechtssymbol	Klicken Sie auf dieses Symbol, um ein Dokument rechts auszuwählen.
12	Vergrößerungsschritte	Dies zeigt die Vergrößerungsschritte beim Vergrößern eines Fotos an.
13	Nächste Seite:	Im 9: Bildscan klicken Sie auf dieses Symbol, um die nächste Seite zu betrachten.
14	Vorherige Seite	Im 9: Bildscan klicken Sie auf dieses Symbol, um die vorherige Seite zu betrachten.
15	Dokumentenmenge	Zeigt an, dass es aktuell 31 Dokumente gibt, Sie scannen gerade das 19. Dokument.

Menüeinstellungen für den Abspielmodus

Drücken Sie die Menütaste, um das Hauptmenü zu öffnen, dann drücken Sie die Aufwärts-/Abwärtstaste zur Auswahl. Drücken Sie OK, um in die Untermenüs zu gelangen. Drücken Sie die Menü- oder die OK-Taste, um zum Hauptmenü zurückzukehren. Drücken Sie die Aufwärts-/Abwärts-Tasten zum Auswählen und OK zum Bestätigen. Nach der Rückkehr zum Hauptmenü drücken Sie die Menütaste zum Verlassen. Anmerkung: Es ist auch möglich, das Symbol **MENU** auf dem Touchscreen anzutippen, um die Menüs zu öffnen und einzustellen.

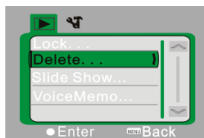

▲ Abspielmenü

Optionen des Abspielmenüs

Hauptmenü	Untermenü	Beschreibung
Dateien verriegeln	Diese Datei ver-/entriegeln	Aktuelle Dateien ver-/entriegeln
	Alle Dateien verriegeln	Alle Dateien verriegeln
	Alle Dateien entriegeln	Alle Dateien entriegeln
Dateien löschen	Diese Datei löschen	Aktuelle Datei löschen
	Alle Dateien löschen	Alle Dateien löschen
Diashow abspielen	Anfang	Die Diashow starten
	Intervall	1s~10s
	Schleife	Ja/Nein
Sprachnotiz	Hinzufügen	Eine Sprachnotiz zu den Fotos hinzufügen
	Löschen	Die Sprachnotiz von den Fotos zu löschen

Anmerkung: Es ist möglich, eine Sprachnotiz von bis zu 30s zu jedem Foto hinzuzufügen. Im Abspielmodus zeigen Fotos mit Sprachnotiz dieses  Symbol. Drücken Sie OK, um mit dem Abspiel der Sprachnotiz zu beginnen. Das Drücken der Aufwärtstaste unterbrechen Sie das Abspiel, durch

Drücken der Menütaste beenden Sie das Abspielen.

Einstellungsmenü

In jedem Modus (Video, Foto oder Abspiel) drücken Sie die Menütaste, um das Menü zu öffnen, dann drücken Sie die Modustaste, um ins Einstellungsmenü zu gelangen. Im Einstellungsmenü drücken Sie die Taste T oder W, um Menü aufwärts oder Menü abwärts auszuwählen. Zum Bestätigen, um ins Untermenü zu gelangen, drücken Sie den Auslöser. Im Untermenü drücken Sie die Taste T oder W, dann drücken Sie den Auslöser, um die Einstellung zu speichern. Dann kehren Sie ins Hauptmenü zurück. Oder gehen Sie durch Drücken der Menütaste oder Abbruch der Einstellung direkt ins Hauptmenü zurück. Nach der Rückkehr zum Hauptmenü drücken Sie die Menütaste, um das Menü zu verlassen.

Anmerkung: Sie können auch das Symbol **MENU** auf dem Touchscreen antippen, um das Menü zu öffnen. Die Menüeinstellung kann direkt auf dem Touchscreen bedient werden.

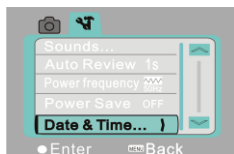

▲ Einstellungsmenü

Hauptmenü	Untermenü	Beschreibung
Ton	Auslöser	Ein/Aus
	Startton	Keiner/1/2/3
	Tastenton	Ein/Aus
	Lautstärke	0/1/2/3



Automatisches Abspiel	Aus 1s 3s	Kein Abspiel nach der Aufnahme Abspiel 1s nach der Aufnahme Abspiel 3s nach der Aufnahme
Frequenz	50Hz	Frequenz der Lichtquelle als 50Hz einstellen
	60Hz	Frequenz der Lichtquelle als 60Hz einstellen
Automatische Abschaltung	1 min	Automatische Abschaltung nach 1-minütigem Leerlauf-Status.
	3 min	Automatische Abschaltung nach 3-minütigem Leerlauf-Status.
	5 min	Automatische Abschaltung nach 5-minütigem Leerlauf-Status.
	AUS	Deaktiviert die automatische Abschaltfunktion.
Datum & Zeit	/	Datum & Zeit zusammen mit dem Datumsformat einstellen
Sprache	Englisch	Englisch als Menüsprache einstellen.
	Français	Französisch als Menüsprache einstellen.
	Español	Spanisch als Menüsprache einstellen.
	Italiano	Italienisch als Menüsprache einstellen.
	Português	Portugiesisch als Menüsprache einstellen.
	Deutsch	Deutsch als Menüsprache einstellen.
TV	NTSC	TV-System NTSC einstellen
	PAL	TV-System PAL einstellen
Formatieren	Ja/Nein	Die Speicherkarte formatieren.
Die Werkseinstellungen wiederherstellen	Ja/Nein	Die Werkseinstellungen wiederherstellen

Einen Computer zum Herunterladen von Fotos/Videos anschließen

Nachdem Sie den digitalen Camcorder an einen Computer angeschlossen haben und im Wechseldatenträger-Modus sind, wird ein neuer Wechseldatenträger auf der My Computer-Oberfläche angezeigt. Jedes Foto oder Video wird im Verzeichnis "DCIM\100MEDIA" auf dem Wechseldatenträger gespeichert. Sie können aus diesem Verzeichnis Dateien auf die Festplatte Ihres Computers kopieren.

Anmerkung: Trennen Sie die USB-Verbindung nicht, solange Dateien heruntergeladen werden. Um einen Datenverlust zu vermeiden, dürfen keine Speicherkarten ein- oder ausgeführt werden, solange die USB-Verbindung besteht.

Verwendung der Kamera

Nach dem Anschluss des digitalen Camcorders an den Computer drücken Sie den Modus-Umschalter, um in den Kameramodus zu gelangen. Vor der Benutzung der Kamera müssen Sie sicherstellen, dass der digitale Camcorder bereits auf dem Computer installiert wurde. Nach der Installation gibt es ein neues Menü, "SPCA1628 PC-Treiber" im Menü "Start → Alle Programme". In diesem neuen Menü gibt es ein Tastenkombinationssymbol,  Amcap . Nach Anschluss des digitalen Camcorders an einen Computer und Schaltung in den Kameramodus drücken Sie das Symbol  Amcap , um die AMCAP-Oberfläche zu öffnen, in der das von der Linse erfasste Video angezeigt wird. Ohne die AMCAP-Software können Sie Videos über Netzwerke von der Kamera senden.

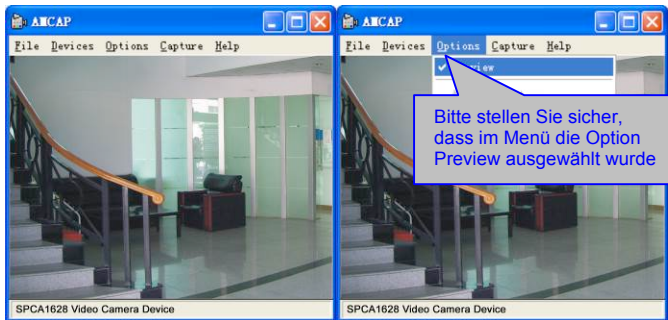

Installation von Treiber und Software

Die Zubehör-CD enthält den Kamertreiber und die gelieferte Software **MAGIX Video easy SE / MAGIX Photo Manager MX** (zur Foto- und Videobearbeitung).

Bitte legen Sie die CD ins CD-Laufwerk ein, das System startet automatisch den Installer der CD und der Bildschirm zeigt den Installation Wizard wie im nachfolgenden Bild.



(Es dauert evtl. einige Sekunden bis der Installer startet, abhängig von der PC-Leistung. Wenn das Installationsfenster nicht erscheint, öffnen Sie bitte den "Windows Explorer" und wählen Sie "autorun.exe" auf der CD.)

Installation des Treibers

Im Installation Wizard-Fenster klicken Sie auf die Taste "Treiber installieren" und folgen Sie dem Wizard bei der Schritt-für-Schritt-Installation.

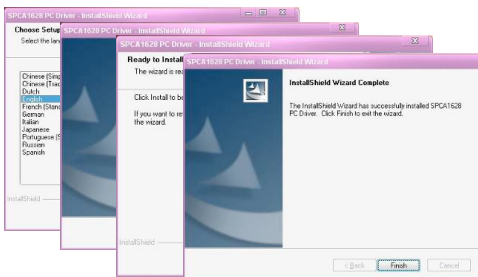

Bitte starten Sie den PC nach der Installation des Treibers neu.

Öffnen Sie das Programm **MAGIX Video easy SE / MAGIX Photo Manager MX**, klicken Sie auf die Taste im Wizard-Fenster und befolgen Sie die Aufforderungen zur Schritt-für-Schritt-Installation.
Zur Nutzung klicken Sie auf die Taste **“Benutzerhandbuch”** im Installation Wizard-Fenster.

Spezifikationen

Bildsensor	5 Millionen Pixel CMOS Bildsensor
Fotoauflösung	12M (4000 x 3000), 8M (3264 x 2448), 5M (2592 x 1944), 3M (2048 x 1536), 1M(1280x1024)
Speicherkarte	Externe TF-Karte (4GB bis 32GB)
Dateiformate	JPEG, AVI
Videoauflösung	FHD1920x1080, HD 1280X720, VGA 640x480
Selbstausröserverzögerung	2 s/10s
Digitaler Zoom	8fach
Weißabgleich	Auto / Sonnig / Wolkig / Fluoreszenzlampe / Wolframlampe
Belichtungskompensation	-2,0 ~ +2,0
USB-Port	USB2.0
TV-Ausgang	NTSC / PAL
Anzeigebildschirm	2.7-Zoll resistiver Touchscreen
Strom	Eine wiederaufladbare 3,7V Lithiumbatterie
Sprache	Englisch / Chinesisch vereinfacht / Französisch / Spanisch / Italienisch / Portugiesisch / Deutsch

Fokulentfernung	f=5,8mm
Blende	F2,8
Automatische Abschaltung	1 min / 3 min / 5 min / AUS
Betriebssystemanforderungen	Microsoft Windows 7, 2000, XP, VISTA
Größe	110,5 mm × 55,7 mm × 21 mm

Anmerkung: Die Design-Spezifikationen des Produkts wurden gemäß der aktuellsten Informationen, als diese Anweisung erarbeitet wurde, formuliert. Es gibt keine vorherige Benachrichtigung bei einer Änderung. Bitte beziehen Sie sich auf den tatsächlichen digitalen Camcorder.

FAQ

Die Kamera startet nach dem Einlegen der Batterie nicht.	Der Strom ist nicht ausreichend, bitte ersetzen Sie die Batterien.
	Die Batterieverpackung wurde nicht entfernt.
	Die Batterien wurden in der falschen Richtung installiert. Bitte prüfen Sie, ob die Batterien korrekt installiert wurden.
Nach Drücken des Auslösers werden keine Fotos oder Videos gemacht.	Der interne Speicher ist voll. Bitte speichern Sie die aufgenommenen Dateien auf einem anderen Speichermedium.
Das Foto ist verschwommen.	Bei der Aufnahme haben die Hände gezittert. Bewegen Sie den Camcorder nicht, wenn Sie eine Aufnahme machen.
Das Foto oder Video ist zu dunkel.	Während der Aufnahme gab es nicht ausreichend Licht. Bitte arbeiten Sie bei hellem Tageslicht oder verwenden Sie Lampen, um die Helligkeit zu erhöhen.
Die Kamera schaltet automatisch ab.	Der Strom ist nicht ausreichend, bitte ersetzen Sie die Batterien.
	Um Strom zu sparen, schaltet der digitale Camcorder automatisch ab, nachdem er länger als 1 Min. (3 Min. oder 5 Min., entsprechend den verschiedenen Einstellungen) im Leerlauf war.
Dateien können in digitalen Camcorder nicht gelöscht werden.	Die Funktion Dateischutz ist aktiviert. Bitte deaktivieren Sie diese Funktion im Kameramenü.

KONFORMITÄTSERKLÄRUNG

Easypix erklärt hiermit, dass das Produkt DCV2712 mit den grundlegenden Anforderungen der Richtlinie 1999/5/EG übereinstimmt. Die Konformitätserklärung kann hier heruntergeladen werden: http://www.easypix.info/download/pdf/doc_dvc2712.pdf

Für technische Hilfe besuchen Sie bitte unsere Support-Seite auf www.easypix.eu.



Nur EU

easypix[®]
LIFESTYLE ELECTRONICS