



Avertissement : Veuillez lire ce manuel d'instructions attentivement avant d'utiliser l'instrument et le conserver pour une utilisation future.



A. CONSIGNES DE SECURITE

- L'appareil est destiné exclusivement à un cadre domestique.
- Si vous avez des doutes d'ordre médical, parlez-en à votre médecin avant d'utiliser le tensiomètre.
- Utilisez l'appareil uniquement comme indiqué dans la notice.
- Si vous souffrez de maladies, par exemple d'une maladie occlusive artérielle, veuillez consulter votre médecin avant utilisation.
- L'appareil ne doit pas être utilisé pour contrôler la fréquence d'un stimulateur cardiaque.
- Les femmes enceintes doivent prendre les précautions requises et tenir compte de leurs limites personnelles. Parlez-en au besoin avec votre médecin.
- Si vous ressentez en cours de mesure une gêne, par exemple une douleur au bras, dégonfler immédiatement le brassard. Défaites le brassard et retirez-le du bras.
- Cet appareil n'est pas destiné aux personnes (y compris les enfants) à capacités physiques, sensorielles ou mentales réduites ou dépourvues d'expérience et/ou de connaissances, sauf si elles sont surveillées par une personne responsable de leur sécurité ou ont été instruites de l'utilisation de l'appareil.
- Les enfants doivent être surveillés en s'assurant qu'ils ne jouent pas avec l'appareil.
- Le tensiomètre ne doit pas être utilisé à proximité d'appareils qui émettent un rayonnement électrique important, par exemple des émetteurs radio, des téléphones mobiles ou des fours micro-ondes.
- En cas de problèmes, ne réparez pas l'appareil vous-même, car cela annulerait tout droit à la garantie. Adressez-vous à des centres agréés pour effectuer les réparations.
- Conservez l'appareil à l'abri de l'humidité. Si de l'humidité pénètre dans l'appareil, retirez aussitôt les piles et cessez de vous servir de l'appareil. Contactez dans ce cas votre revendeur ou bien informez-nous directement.
- Si vous ne vous servez pas de l'appareil de manière prolongée, retirez les piles.

B. PRISE EN MAINS

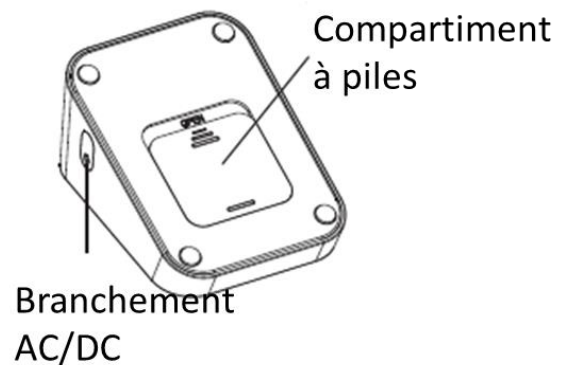
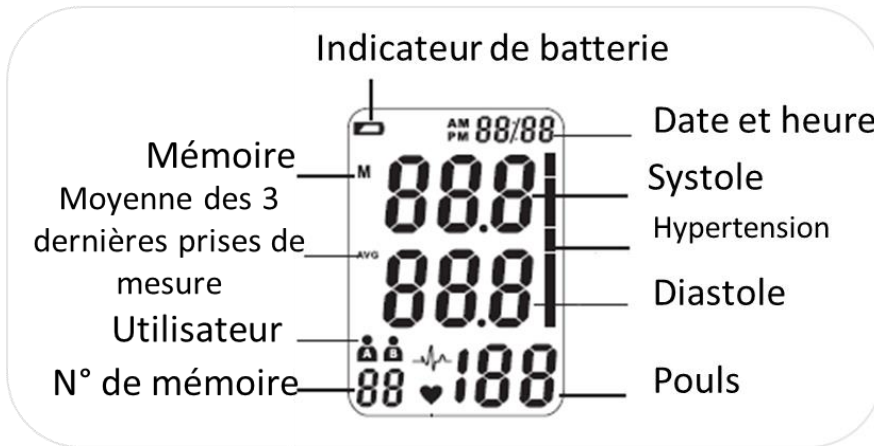
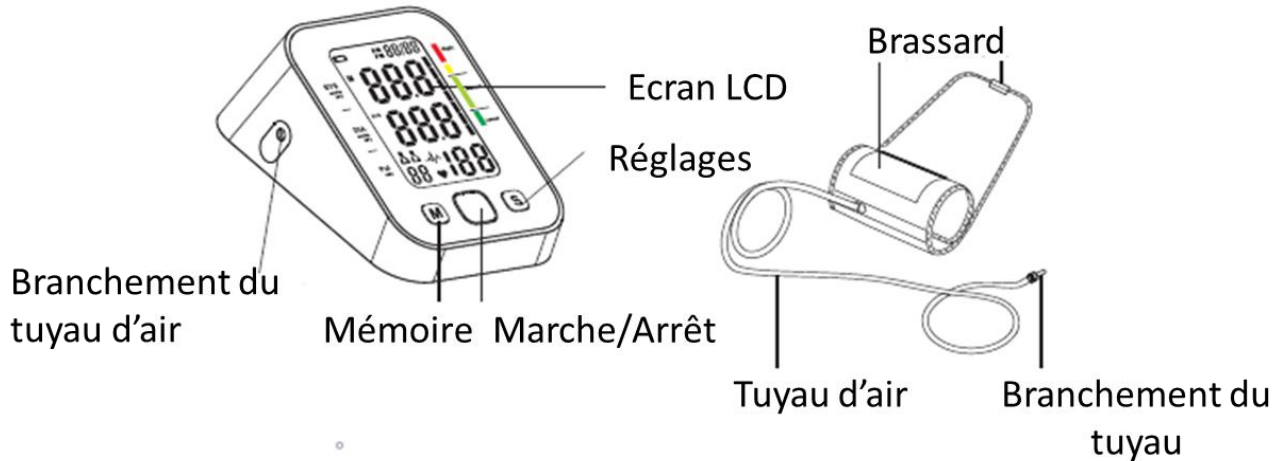



C. UTILISATION

1) Insertion et/ou changement des piles

- Ouvrez le couvercle de la batterie situé à l'arrière de l'appareil.
- Insérez 4 piles de type "AA". Veuillez respecter la polarité des piles.
- Remettez le couvercle du compartiment à piles.

NOTE

- Insérez uniquement les piles dans le sens indiqué ci-dessus, sinon l'appareil ne fonctionnera pas correctement ou risque d'être endommagé.
- [] Cette icône indique que le niveau des piles est suffisant.
- Quand les piles deviennent faibles, l'icône  apparaît sur l'écran, remplacez les piles avec des nouvelles. Ne pas mélanger avec des anciennes.
- Ne jamais utiliser de batteries rechargeables, cela pourrait endommager l'appareil.
- La durée d'utilisation des piles peut varier avec la température et être réduite en basse température.

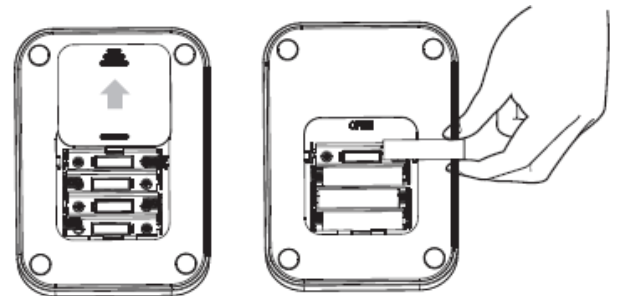

2) Régler la date et l'heure

Une fois les piles neuves installées, réglez la date et l'heure :

Appuyez 1 fois sur le bouton SET, l'année clignote.

Appuyez sur la touche MEM pour régler l'année. Appuyez à nouveau sur SET.

Le mois clignote.

T 1003 / XY-B03

Appuyez sur la touche MEM pour régler le mois. Appuyez à nouveau sur SET.

La date clignote.

Appuyez sur la touche MEM pour régler la date. Appuyez à nouveau sur SET.

L'heure clignote.

Appuyez sur la touche MEM pour régler l'heure. Appuyez à nouveau sur SET.

Les minutes clignotent.

Appuyez sur MEM pour régler les minutes. Appuyez à nouveau sur SET.

Selectionnez l'unité de mesure souhaitée en appuyant sur MEM pour passer de mmHg (millimètre de mercure) à KPa (kilo pascal) : pour une meilleure interprétation des résultats, nous vous conseillons de rester en mmHG.

Nb : Le millimètre de mercure, de symbole mmHg, est une unité de pression qui ne fait pas partie du Système international

Le mmHg est encore couramment utilisé en médecine, en météorologie, en aviation et dans de nombreux autres domaines scientifiques.

Appuyez à nouveau sur SET.

Appuyez sur la touche MARCHE/ARRET pour enregistrer et sortir des réglages.

Mesure en mmHg:



Mesure en Kpa:



3) Installer le brassard

Brancher le tuyau d'air sur le moniteur.

Tirer sur le bout du brassard par la boucle vers l'extérieur (loin de votre corps), puis « scratcher » la bande autour de votre bras.

Placez le brassard autour de votre bras nu à 2-3cm au-dessus de l'articulation du coude.

En position assise, placez paume de la main à l'envers vers le plafond en tendant le bras sur une surface plane comme un bureau ou une table. Placez le tuyau dans l'axe de votre bras en l'alignant avec votre doigt du milieu.

Le brassard doit s'adapter facilement et confortablement à votre bras. Vous devez pouvoir insérer un doigt entre votre bras et le brassard.

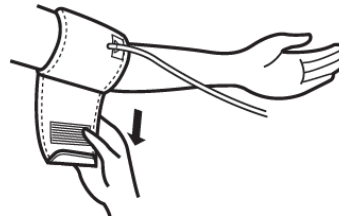
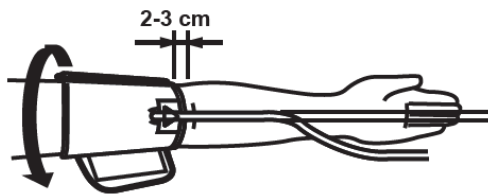
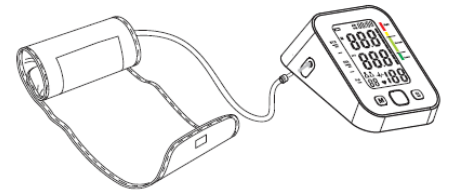

Une fois le brassard correctement installé, branchez-le à l'unité principale du tensiomètre.

Le tuyau d'air du brassard doit être branché du côté gauche du tensiomètre lorsque l'écran est face à vous. Le branchement situé à droite du tensiomètre est prévu pour y mettre un adaptateur AC/DC.

Posture du corps pendant la mesure

Asseyez-vous confortablement pour la prise de mesure

a. Asseyez-vous en posant vos pieds à plat sur le sol, ne croisez pas les jambes.

b. Placez paume de la main à l'envers vers le plafond en tendant le bras sur une surface plane comme un bureau ou une table.

c. Le milieu de brassard doit être au niveau du cœur

Une fois cela fait, appuyez sur le bouton Start. L'appareil va automatiquement serrer votre bras, **gardez votre calme détendez-vous. Ne parlez pas.**

Veillez attendre jusqu'à ce que l'écran affiche les résultats finaux.



Attendre au minimum 5 minutes entre chaque mesure, sous peine d'obtenir des données erronées.

a. Asseyez-vous dans une position confortable, jambes décroisées, la plante des pieds à plat sur le sol et le dos appuyé sur le dossier de votre chaise. En même temps, votre coude doit être posé sur une surface plate et le brassard de poignet au niveau de votre cœur

b. relâchez votre poignet et tournez votre paume face en l'air.

c. Détendez-vous, restez immobile et ne parlez pas pendant la prise de mesure sous peine de fausser les résultats.

NOTE:

- Cet appareil est prévu pour une utilisation par un adulte. Ne pas laisser les enfants utiliser cet appareil.
- Pour une surveillance fiable et de référence de la pression artérielle, il est recommandé de prendre les mesures quotidiennement à la même heure.
- Dans le but d'obtenir mesure de la tension au repos, ne pas manger, boire des boissons alcoolisées ou caféines, fumer, faire de l'exercice ou prendre un bain au moins 30 minutes avant de prendre la mesure, sachant que votre tension dépend de ces paramètres. Le stress augmente également la tension.
- Il est recommandé de ne pas être physiquement fatigué lors de la prise de mesure.
- Prendre les mesures dans un endroit calme et à température ambiante.
- Rester immobile et sans parler lors de la prise de mesure.
- Toujours attendre au moins 5 minutes entre chaque utilisation pour permettre à la circulation sanguine dans le poignet de revenir à la normale. En fonction de vos conditions physiologique il se peut que vous ayez un temps d'attente plus long.
- Si le tensiomètre est amené à détecter une condition anormale, il arrête la mesure et affiche un code d'erreur. Voir « Résolution des problèmes » pour plus de détails.
- Ce dispositif base ses mesures en fonction de vos battements de cœur. Si vous avez des battements faibles ou irréguliers, le tensiomètre aura probablement des difficultés à déterminer votre pression artérielle. (Des battements irréguliers sont définis par des battements qui varient de 25% par rapport à la moyenne de tous les battements pendant la mesure).

4) Choix de l'utilisateur

Avant de commencer la prise de mesure, sélectionnez l'utilisateur :

1. Lorsque l'écran est éteint, appuyez pendant au moins 5 secondes sur MARCHE/ARRET ; l'utilisateur s'affiche.
2. Appuyez une courte fois sur MARCHE/ARRET pour éteindre à nouveau l'écran.

Pour changer d'utilisateur, répétez l'opération.

5) Mesure de la pression sanguine

Appuyez sur le bouton MARCHE/ARRET lorsque le dispositif est éteint pour commencer la mesure.

L'utilisateur s'affiche.

Le brassard commence à serrer automatiquement. Il est normal de sentir le brassard légèrement comprimer le bras.

L'indicateur de pression est alors affiché durant la mesure.

Lorsque la pression exercée par le tensiomètre sera terminée, la dépression commencera automatiquement une fois le pouls détecté, le symbole [♥] clignotera avec chaque battement, indiquant que la mesure est en cours.

Lorsque la mesure est terminée, la pression systolique et diastolique ainsi que le rythme cardiaque est affiché. Au même moment, le brassard exercera une dépression complète.

Les mesures sont automatiquement enregistrées.

Note: Vous pouvez arrêter le tensiomètre à tout moment en appuyant sur le bouton MARCHE/ARRET.

6) Lecture des résultats

Une fois la prise de mesures terminée, les résultats s'affichent à l'écran comme ci-dessous (en mmHg):



Ces pressions s'expriment en millimètres de mercure (mmHg). On peut aussi dans le langage courant utiliser une autre unité, le centimètre de mercure. Par exemple, si votre médecin vous trouve 139-83 mmHg comme sur l'écran ci-dessus, il vous dira : « vous avez 14.8 de tension ».

Pour comprendre davantage ces résultats, reportez-vous aux informations ci-dessous. Demandez conseil à votre médecin si besoin.

N'adaptez jamais vous-même votre traitement en fonction des résultats affichés par cet appareil !

QU'EST-CE QUE LA PRESSION SYSTOLIQUE OU DIASTOLIQUE ?

Lorsque les ventricules se contractent pour pomper le sang du cœur, la pression artérielle atteint sa valeur maximale, la pression la plus élevée dans le cycle est appelée pression systolique. Lorsque le cœur se détend entre les battements cardiaques, la pression artérielle est la plus basse, c'est la pression diastolique.

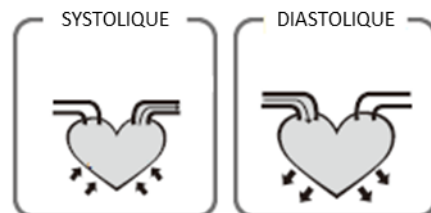

INDICATEUR DE PRESSION ARTERIELLE

Les normes pour évaluer une forte pression artérielle, sans prendre compte de l'âge, ont été établies par l'organisation mondiale de la santé (OMS), dans le tableau ci-dessous.

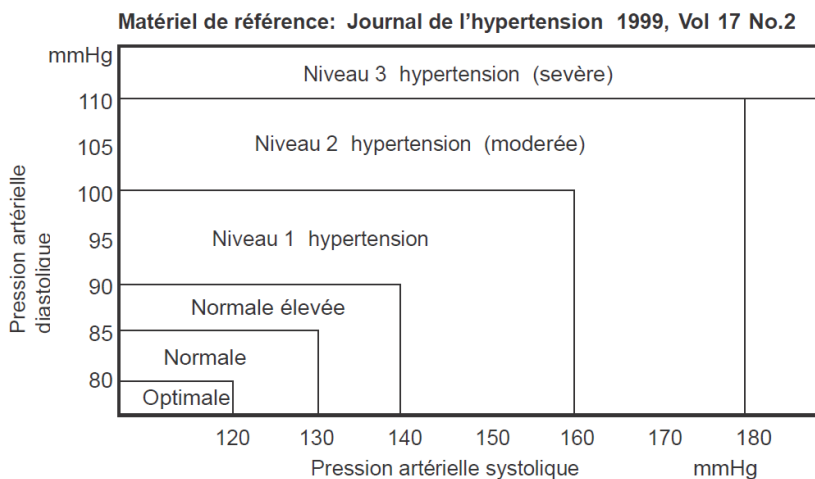

D. INDICATEUR DE BATTEMENTS IRREGULIERS DU COEUR

Ce tensiomètre est aussi équipé d'un outil de mesure de la pression artérielle et du taux de pulsations cardiaques, même lorsqu'un mouvement irrégulier du cœur est présent. Un battement irrégulier du cœur est défini par un battement de cœur qui varie de 25% par rapport à la moyenne des battements de cœur pendant la mesure de la pression artérielle. Il est donc important que vous soyez détendu, immobile et silencieux pendant la phase de mesures.

Note importante : nous vous recommandons de contacter votre médecin si le logo  apparaît fréquemment lors de l'utilisation du tensiomètre.

E. CONSULTER LES ANCIENS RESULTATS

Ce dispositif a une capacité de mémorisation de données pour les 2 utilisateurs A et B.

A chaque fois qu'une mesure est faite, le dispositif l'enregistrera automatiquement dans la base de données.

1. Lorsque l'appareil est éteint, appuyez pendant au moins 5 secondes sur MARCHE/ARRET pour sélectionner l'utilisateur.

L'utilisateur A ou B s'affiche à l'écran.

2. Appuyez sur la touche MEM
3. La dernière mesure enregistrée s'affiche.

- Utilisez le bouton SET pour consulter les mesures plus anciennes.

Pour consulter les anciens résultats de l'autre utilisateur, sélectionnez l'autre utilisateur puis répétez les étapes 2 à 4.

F. SUPPRIMER LES MESURES ENREGISTREES

- Lorsque l'appareil est éteint, appuyez pendant au moins 5 secondes sur MARCHE/ARRET pour sélectionner l'utilisateur.

L'utilisateur A ou B s'affiche à l'écran.

- Appuyez sur MEM et maintenez le bouton pendant au moins 5 secondes jusqu'à l'affichage « OF ». "OF" s'affiche pour indiquer que toutes les données de l'utilisateur sélectionné ont été supprimées.
- Appuyez une courte fois sur MARCHE/ARRET pour éteindre l'écran.

Pour supprimer les anciens résultats de l'autre utilisateur, sélectionnez l'autre utilisateur puis répétez les étapes 2 et 3.

G. CONSEILS POUR LA MESURE

Les mesures peuvent être inexactes si elles sont prises dans les circonstances suivantes.



Moins d'1 heure après avoir bu
ou mangé



Juste après avoir bu un thé, un
café ou avoir fumé.



Moins de 20 minutes après avoir
pris un bain.



En parlant ou en bougeant vos
mains ou vos doigts.



Dans un environnement très
froid



Lorsque vous avez envie d'aller aux
toilettes



A. PROBLEMES EVENTUELLEMENT RENCONTRES

Rien n'apparaît sur l'écran, même lors de l'allumage de	Les piles sont en fin de vie	Remplacez les anciennes piles par des nouvelles
	La polarité des piles n'est pas respectée	Remplacez les piles en respectant le sens des bornes (+) et (-) comme indiqué dans le compartiment des piles.
ERREUR code 1 (E1)	Le brassard n'est pas serré correctement	Serrez le brassard correctement
	La position du brassard n'est pas correcte	Asseyez-vous confortablement et ne bougez plus. Assurez-vous que le brassard est au même niveau que le cœur.
ERREUR code 2 (E2)	Vous avez bougé votre bras ou votre corps pendant la mesure.	Assurez-vous de rester immobile et silencieux pendant la prise de mesure.
ERREUR code 3 (E3)	Le brassard n'est pas appliqué	Vérifiez si la connexion du brassard est insérée correctement dans l'appareil.
ERREUR code 4 (E4)	L'appareil ne mesure pas	Si vous avez un battement du cœur très faible ou irrégulier, l'appareil peut avoir des difficultés à déterminer votre tension artérielle.
	Il y a une erreur de mesure	Asseyez-vous confortablement et restez immobile. Ajustez le brassard.
ERREUR code 5 (E5)	Le brassard est sur-gonflé	La mesure est au-dessus de 300 mmHg. Il est recommandé de consulter votre médecin dès que possible.
ERREUR code 6 (E6)	Batterie faible	La puissance des piles est trop faible pour utiliser l'appareil. Remplacez les piles par de nouvelles.
L'appareil continue à gonfler de nouveau	Circuit verrouillé	Enlevez et insérez à nouveau les piles et procédez à nouveau à la mesure.

B. CONSEIL D'ENTRETIEN

Nettoyez le produit uniquement avec un chiffon sec ou légèrement humide et non pelucheux.

N'utilisez pas de produits nettoyants abrasifs pour nettoyer l'appareil.

Le tensiomètre est construit par des composants électroniques de précision. L'exactitude des mesures et la durée de vie de l'instrument dépend d'une manipulation minutieuse. Protéger l'appareil contre les chocs violents, de l'humidité, l'eau, la saleté, la poussière, les produits chimiques, les températures extrêmes chaudes ou froides, ou les grandes fluctuations de température, l'exposition directe au soleil, ... Cela pourrait endommager l'appareil.

Ne jamais immerger et / ou renverser de l'eau ou tout autre liquide sur le moniteur ou tout autre composant.

N'utilisez jamais de piles rechargeables. Cela pourrait endommager l'appareil.

Remplacez toutes les piles en même temps et utilisez des piles du même type. Ne mélangez pas les anciennes et les nouvelles piles.

Ne laissez pas tomber ou n'insérez aucun objet dans les ouvertures ou les tuyaux. Cela pourrait endommager l'appareil.

N'appuyez pas sur les touches avec une force excessive ou avec des objets pointus.

Nettoyez votre appareil et maniez-le avec précaution avec un chiffon doux légèrement humidifié et séchez-le immédiatement avec un chiffon doux et sec.

Lors du stockage de l'appareil, assurez-vous qu'aucun objet lourd n'est placé dessus.

Ne pliez pas le brassard et la tuyauterie. Le tube du brassard ne doit pas avoir de plis vifs et le tenir à l'écart des bords tranchants.

Les piles qui fuient peuvent endommager l'appareil, retirez les piles lorsque vous n'utilisez pas l'appareil pour une longue période.

C. CARACTERISTIQUES TECHNIQUES

Ecran : LCD

Etendue de mesure :

- Pression artérielle: 0-290 mmHg ;

T 1003 / XY-B03

- Rythme cardiaque : 40-180 battements /minute

Précision :

- Pression +/- 3mmHg
- Rythme cardiaque +/- 5%

Alimentation : 4 piles 1.5V AAA

Température d'utilisation/ Humidité : +10°C à +40°C, taux d'humidité 30-85% max

Température de stockage/ Humidité : -20°C à +60°C, taux d'humidité 95% max

Pression atmosphérique pour utilisation, stockage et transport : de 500hPa à 1060 hPa

Circonférence du brassard : de 22cm à 32cm



Mise au rebut de l'appareil :

La directive Européenne 2012/19/EC sur les déchets des Equipements électriques et Electroniques (DEEE), exige que les appareils ménagers usagés ne soient pas jetés dans le flux normal des déchets municipaux. Les appareils usagés doivent être collectés séparément afin d'optimiser le taux de récupération et le recyclage des matériaux qui les composent et réduire l'impact sur la santé humaine et l'environnement.

Cet appareil n'est pas prévu pour être utilisé par des personnes (y compris des enfants) dont les capacités physiques, sensorielles ou mentales sont réduites, ou des personnes dénuées d'expérience ou de connaissance, sauf si elles ont pu bénéficier, par l'intermédiaire d'une personne responsable de leur sécurité, d'une surveillance ou d'instructions préalables concernant l'utilisation de cet appareil. Il convient de surveiller les enfants pour s'assurer qu'ils ne jouent pas avec l'appareil.

Précisions et précautions sur l'utilisation des piles :

- *Jeter une pile usagée dans la nature ou les ordures ménagères pollue et empêche la récupération de matériaux valorisables. Il est donc important de limiter sa consommation de piles et de respecter les consignes suivantes :*
 - *De privilégier les piles alcalines (qui durent plus longtemps que les piles salines) et lorsque c'est possible les piles rechargeables.*
 - *De déposer les piles et accumulateurs usagés dans les conteneurs spécifiques présents chez les commerçants. Ainsi, les métaux seront valorisés et ne pollueront pas l'environnement car ils contiennent des métaux lourds, dangereux pour la santé et l'environnement (principalement du nickel et du cadmium).*
- *Les piles doivent être mises en place en respectant la polarité indiquée sur l'appareil et sur la pile. Un positionnement incorrect peut soit endommager l'appareil, soit causer des fuites au niveau des piles, soit à l'extrême un incendie ou l'explosion de la pile.*
- *Pour assurer un bon fonctionnement, les piles doivent être en bon état. En cas d'anomalie dans le fonctionnement de l'appareil, mettre des piles neuves.*
- *N'essayez jamais de recharger des piles non rechargeables. Elles pourraient couler, s'échauffer, provoquer un incendie ou exploser.*
- *Remplacez l'ensemble des piles en même temps. Ne jamais mélanger des piles salines avec des piles alcalines ou rechargeables.*
- *Les piles usagées doivent être enlevées de l'appareil. De même, retirez les piles de l'appareil si vous ne l'utilisez pas pendant une longue durée, sinon les piles risquent de couler et de causer des dommages.*
- *Ne jamais essayer de court-circuiter les bornes d'une pile.*
- *Ne jamais jeter les piles au feu, elles risqueraient d'exploser.*
- *La recharge des accumulateurs est à réaliser par un adulte.*
- *Sortir les accumulateurs de l'appareil avant de les recharger.*
- *Nous conseillons à l'adulte de surveiller l'enfant lorsqu'il change les piles afin que ces consignes soient respectées ou bien effectuer lui-même le remplacement des piles.*
- *Si une pile est avalée, consulter immédiatement son médecin ou le centre antipoison le plus proche. N'oubliez pas d'emporter l'appareil avec vous.*
- *Pour un fonctionnement optimal, nous recommandons d'utiliser uniquement des piles haute performance de qualité et récente.*



Hinweis: Die Gebrauchsanweisung vor dem Gebrauch des Geräts aufmerksam lesen und für spätere Einsicht aufbewahren.



A. SICHERHEITSHINWEISE

- Dieses Gerät ist nur zum Hausegebrauch bestimmt. Das Gerät nur gemäß den Angaben dieser Gebrauchsanweisung benutzen.
- Um einen elektrischen Schlag zu vermeiden, noch das Netzkabel oder den Stecker oder einem anderen Teil der Vorrichtung in Wasser oder Flüssigkeiten tauchen.
- Das Gerät nicht in der Nähe von Wärmequellen aufstellen bzw. benutzen, z. B. Heizkörper, um Verformungen der Kunststoffteile zu vermeiden.
- Wenn Sie ein medizinisches Problem vermuten, wenden Sie sich bitte vor dem Gebrauch des Blutdruckmessgeräts an Ihren Arzt.
- Wenn Sie an einer Krankheit leiden, z. B. einer arteriellen Verschlusskrankheit, wenden Sie sich bitte vor dem Gebrauch des Blutdruckmessgeräts an Ihren Arzt
- Das Gerät nicht zur Kontrolle eines Herzschrittmachers benutzen.
- Schwangere Frauen müssen die notwendige Vorsicht walten lassen und ihre persönlichen Grenzen beachten. Wenn notwendig einen Arzt befragen.
- Wenn Sie sich beim Messvorgang unwohl fühlen, z. B. Schmerzen am Arm spüren, sofort die Luft aus der Manschette lassen und diese abnehmen.
- Kinder nicht unbeaufsichtigt lassen um sicher zu gehen, dass sie nicht mit dem Gerät spielen.
- Den Blutdruckmesser nicht in der Nähe von Geräten benutzen, die elektrische Strahlen aussenden, z. B. Radiosender, Handys oder Mikrowellen.
- Im Falle von Störungen, das Gerät nicht selbst reparieren, sondern von einem zugelassenen Reparaturservice reparieren lassen.
- Das Gerät vor Feuchtigkeit schützen. Wenn Feuchtigkeit in das Gerät eindringt, sofort die Batterien entfernen und das Gerät nicht mehr benutzen.
- Wenn Sie das Gerät längere Zeit nicht benutzen, die Batterien entfernen.



WARNHINWEIS

Keine therapeutischen Maßnahmen auf der Grundlage der von Ihnen selbst vorgenommenen Messungen ergreifen. Von Ihrem Arzt verordnete Dosen nicht verändern.

B. HANDHABUNG

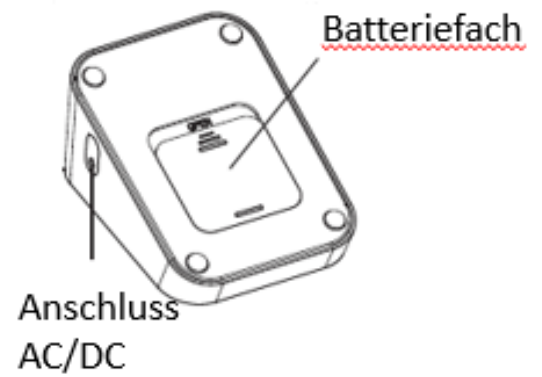
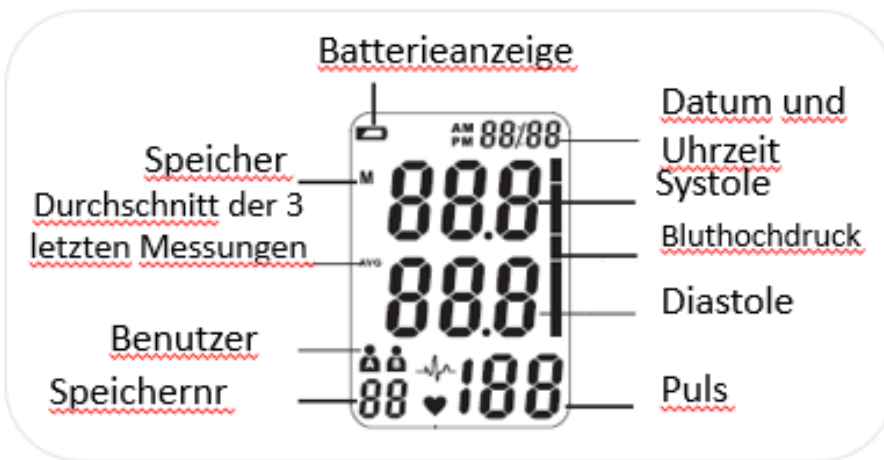
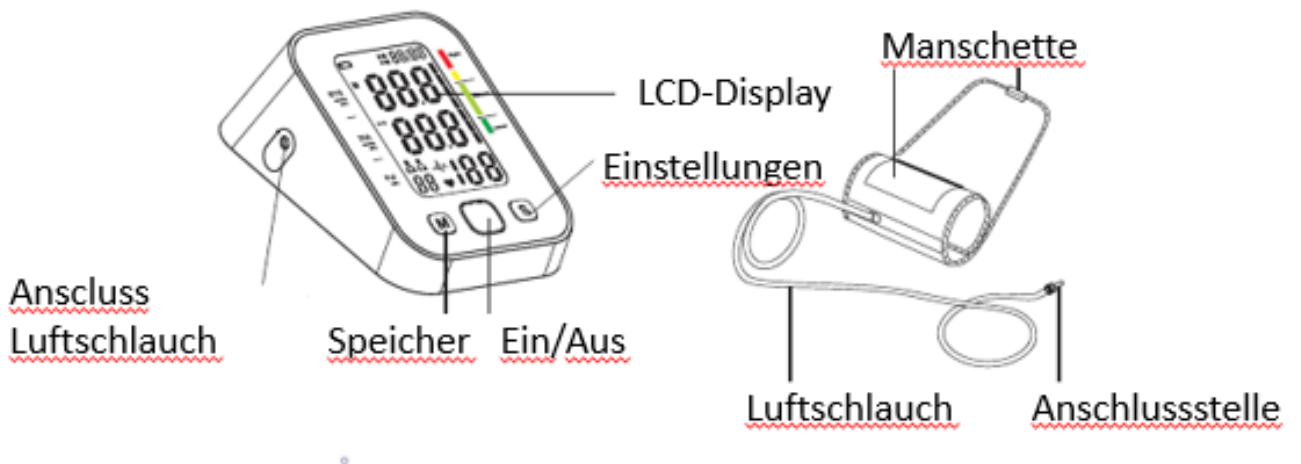

C. BENUTZUNG

1) Einsatz und/oder Austausch der Batterien

Den Deckel des Batteriefachs wie nebenstehend angezeigt abnehmen.
 4 Batterien (AA) einlegen.
 Die Zeichen +/- beachten.
 Den Deckel anbringen.

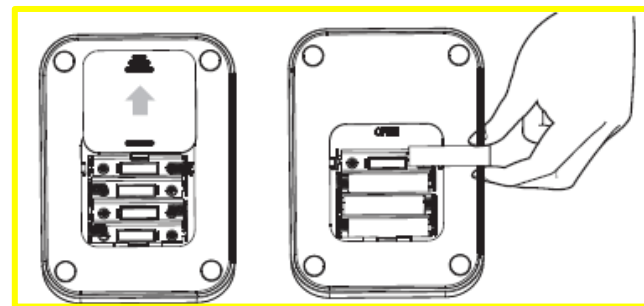

HINWEIS

Die Batterien immer unter Beachtung der Zeichen einlegen. Im gegenteiligen Fall funktioniert das Gerat nicht richtig oder kann beschadigt werden.

- [] Dieses Symbol zeigt an, dass das Niveau der Batterien ausreichend ist.
- Wenn die Batterien schwach werden, erscheint auf dem Display das Symbol und „E6“. Die Batterien mussen ausgetauscht werden. Keine alten und neuen Batterien zusammen verwenden.
- Keine aufladbaren Batterien verwenden. Sie konnen das Gerat beschadigen.
- Die Betriebsdauer der Batterien kann mit der Temperatur variieren und sich bei niedriger Temperatur verringern.

2) Datum und Uhrzeit einstellen

Nachdem neue Batterien eingelegt wurden, Datum und Uhrzeit einstellen:

Die Taste SET 1 x drucken, das Jahr blinkt.
 Mit der Taste MEM das Jahr einstellen. SET erneut drucken.
 Der Monat blinkt.

T 1003 / XY-B03

Mit der Taste MEM den Monat einstellen. SET erneut drücken.

Das Datum blinkt.

Mit der Taste MEM das Datum einstellen. SET erneut drücken.

Die Uhrzeit blinkt.

Mit der Taste MEM die Stunden einstellen. SET erneut drücken.

Die Minuten blinken.

Mit der Taste MEM die Minuten einstellen. SET erneut drücken.

Die gewünschte Messeinheit mit MEM wählen. MEM drücken um von mmHg

(Millimeter-Quecksilbersäule) zu KPa (Kilopascal) gehen. Für eine optimale Interpretierung der Ergebnisse empfehlen wir bei mmHG zu bleiben..

NB: Die Millimeter-Quecksilbersäule, Einheitenzeichen mmHg, ist eine Maßeinheit des Druckes, die nicht zum internationalen System gehört.

Die Abkürzung mmHg wird noch häufig in der Medizin, Meteorologie, Luftfahrt und vielen anderen wissenschaftlichen Bereichen verwendet.

Erneut SET drücken.

Durch Druck der Taste EIN/AUS speichern und die Einstellungen verlassen.

Messung in mmHg :



Messung in Kpa :



3) Manschette anlegen

Den Luftschlauch am Display anschließen.

Die Manschette anhand des Überschlags öffnen (vom Körper entfernt), dieses Band um den Oberarm wickeln und mit dem Klettverschluss schließen.

Die Manschette etwa 2 bis 3 cm oberhalb des Ellbogens um den nackten Arm legen.

In sitzender Stellung die Hand mit der Handfläche nach oben auf eine stabile Unterlage legen (z. B. Tisch, Schreibtisch usw.). Den Schlauch auf den Mittelfinger ausrichten.

Die Manschette muss sich leicht und komfortabel anlegen lassen. Es muss genügend Freiraum bleiben, um einen Finger zwischen Ihren Arm und die Manschette einführen zu können.

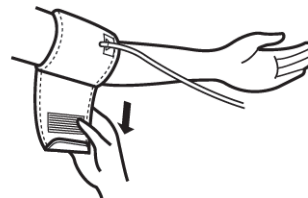
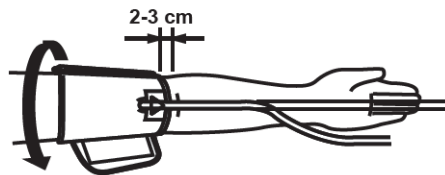
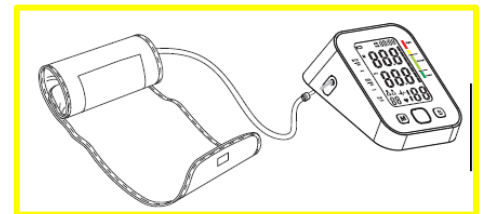

Wenn die Manschette korrekt angelegt ist, ihn an den Blutdruckmesser anschließen. Der Luftschlauch muss an der linken Seite angeschlossen werden, wenn das Display vor Ihnen liegt. Der Anschluss an der rechten Seite ist für einen AC/DC Adapter bestimmt.

Körperhaltung beim Messen

Setzen Sie sich komfortabel und entspannt.

a. Die Füße flach auf den Boden setzen, die Beine nicht kreuzen.

b. Die Hand mit der Handfläche nach oben auf eine stabile Unterlage legen (z. B. Tisch, Schreibtisch usw.)

c. Die Mitte der Manschette soll sich in Herzhöhe befinden.

Danach den Startknopf drücken. Die Manschette wird automatisch aufgepumpt und presst den Arm zusammen. **Blieben Sie ruhig, sprechen Sie nicht.**

Warten Sie, bis auf dem Display die Endergebnisse angezeigt werden.



Zwischen den einzelnen Messungen mindestens 5 Minuten abwarten, damit die Ergebnisse korrekt sind.

1. Setzen Sie sich in einer komfortablen Haltung ohne die Beine zu kreuzen, Füße flach auf dem Boden, Rücken gegen die Stuhllehne. Gleichzeitig soll Ihr Ellbogen auf einer stabilen Unterlage liegen und die Handgelenkmanschette soll sich in Herzhöhe befinden.
2. Das Handgelenk lockern und die Handfläche nach oben drehen.
3. Entspannen Sie sich, bewegen Sie sich nicht und sprechen Sie nicht beim Messvorgang. Die Ergebnisse können sich verfälschen.

HINWEIS:

- Dieses Gerät ist zur Benutzung durch einen Erwachsenen bestimmt. Das Gerät darf nicht von Kindern benutzt werden.

- Für eine zuverlässige Überwachung des Blutdrucks wird empfohlen, die täglichen Messungen immer zur gleichen Zeit vorzunehmen.
- Um Messungen im Ruhezustand zu erzielen, wird empfohlen, mindestens 30 Minuten vor der Messung weder zu essen, noch Alkohol oder koffeinhaltige Getränke zu trinken, zu rauchen, Sport zu treiben oder zu baden, denn der Blutdruck hängt von diesen Parametern ab. Stress erhöht ebenfalls den Blutdruck.
- Es wird empfohlen, bei der Messung nicht körperlich erschöpft zu sein.
- Die Messung in einer ruhigen Umgebung mit Raumtemperatur durchführen.
- Sich nicht bewegen und nicht sprechen.
- Zwischen den Messungen immer 5 Minuten abwarten, damit der Kreislauf im Handgelenk zur Normalität zurückkehren kann. Abhängig von Ihrem physiologischen Zustand kann die Wartezeit mehr oder weniger lang sein.
- Wenn der Blutdruckmesser einen anormalen Zustand feststellt, stoppt er die Messung und zeigt eine Fehlermeldung an. Siehe „Lösung der Probleme“ für nähere Einzelheiten.
- Dieses Gerät gründet seine Messungen auf die Funktion Ihrer Herzschläge. Wenn Sie schwache oder unregelmäßige Herzschläge haben, hat das Gerät vermutlich Schwierigkeiten, Ihren Blutdruck zu bestimmen. (Unregelmäßige Herzschläge werden bestimmt durch Herzschläge die zu 25 % im Vergleich zum durchschnittlichen Herzschlag während der Messung variieren.)

4) Messung des Blutdrucks

Vor Beginn der Messung den Benutzer wählen.

1. Wenn das Display ausgeschaltet ist, die Taste EIN/AUS mindestens 5 Sekunden lang drücken. Der Benutzer wird angezeigt.
2. Durch kurzen Druck auf EIN/AUS das Display erneut ausschalten.

Zum Wechseln des Benutzers, den Vorgang wiederholen.

5) Blutdruckmessung

Die Taste EIN/AUS drücken, wenn das Gerät ausgeschaltet ist, um die Messung zu beginnen.

Der Benutzer wird angezeigt.

Die Manschette beginnt sich automatisch aufzupumpen. Es ist normal, dass sie den Arm leicht zusammenpresst. Der Druckanzeiger wird während der Messung angezeigt.

Wenn der Druck beendet ist, beginnt er automatisch nachzulassen sobald der Puls aufgespürt wurde. Das Symbol [♥] blinkt bei jedem Pulsschlag und zeigt an, dass die Messung durchgeführt wird.

Am Ende der Messung werden der systolische und diastolische Druck sowie der Herzrhythmus angezeigt. Zu diesem Zeitpunkt besteht kein Druck mehr.

Die Messwerte werden automatisch gespeichert.

Hinweis: Der Blutdruckmesser kann jederzeit mit der Taste EIN/AUS ausgeschaltet werden.

6) Lesen der Ergebnisse

Wenn der Messvorgang beendet ist, erscheinen die Ergebnisse wie folgt auf dem Display (in mmHg):

Avant de commencer la prise de mesure, sélectionnez l'utilisateur :

3. Lorsque l'écran est éteint, appuyez pendant au moins 5 secondes sur MARCHE/ARRET ; l'utilisateur s'affiche.



Der Druck wird in Millimeter-Quecksilbersäule (mmHg) ausgedrückt. In der Alltagssprache kann er auch in Zentimeter-Quecksilbersäule ausgedrückt werden. Der Arzt kann z. B. 139-83 mmHg wie auf obigem Display aufspüren und sagen: „Sie haben einen Blutdruck von 14.8.“

Zum besseren Verständnis lesen Sie folgende Informationen. Befragen Sie auch Ihren Arzt.
Passen Sie Ihre Behandlung NICHT abhängig von den Angaben dieses Geräts an!

WAS IST SYSTOLISCHER UND DIASTOLISCHER DRUCK?

Wenn sich die Ventrikel zusammenziehen, um das Blut zum Herzen zu pumpen, erreicht der Blutdruck seinen maximalen Wert, der höchste Druck wird systolischer Druck genannt. Wenn sich das Herz zwischen den Herzschlägen entspannt, ist der Blutdruck am niedrigsten, man nennt dies den diastolischen Druck.

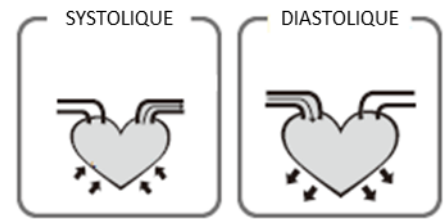

INDIKATOR BLUTDRUCK

Die Normen zur Bewertung eines hohen Blutdrucks ohne Berücksichtigung des Alters, wurden von der Weltgesundheitsorganisation (WHO) in folgender Tabelle erstellt

Bezugsmaterial: Journal für Hypertonie 1999, Band 17 Nr. 2

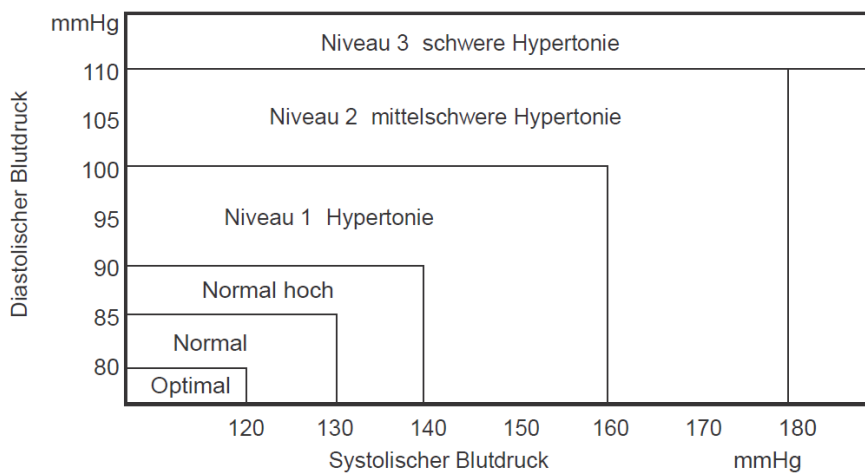

D. ANZEIGE UNREGELMÄSSIGER HERZSCHLAG

Dieser Blutdruckmesser ist auch mit einem Messgerät des Blutdrucks und der Herzschlagfrequenz bei unregelmäßiger Herztätigkeit ausgestattet. Ein unregelmäßiger Herzschlag besteht dann, wenn der Herzschlag im Vergleich zum durchschnittlichen Herzschlag während der Messung des Blutdrucks um 25 % variiert. Es ist deshalb wichtig, dass Sie während dem Messvorgang entspannt, regungslos und ruhig sind.

Sehr wichtig: Wir empfehlen Ihnen, Ihren Arzt aufzusuchen, wenn während der Messung das Symbol  oft erscheint.

E. FRÜHERE ERGEBNISSE EINSEHEN

Dieses Gerät kann Daten für die 2 Benutzer A und B speichern.

Nach jeder Messung speichert das Gerät die Daten automatisch in der Datenbank.

1. Wenn das Gerät ausgeschaltet ist, die Taste EIN/AUS mindestens 5 Sekunden lang drücken, um den Benutzer zu wählen.

Der Benutzer A oder B wird auf dem Display angezeigt.

2. Die Taste MEM drücken.
3. Die zuletzt gespeicherte Messung erscheint.
4. Mit der Taste SET frühere Messungen einsehen.

Zur Einsicht früherer Ergebnisse des anderen Benutzers, diesen wählen und die Etappen 2 bis 4 wiederholen.

F. GESPEICHERTE DATEN LÖSCHEN

1. Wenn das Gerät ausgeschaltet ist, die Taste EIN/AUS mindestens 5 Sekunden lang drücken, um den Benutzer zu wählen.
Der Benutzer A oder B wird auf dem Display angezeigt.
2. Die Taste MEM mindestens 5 Sekunden lang drücken, bis „OF“ angezeigt wird.
„OF“ zeigt an, dass alle Daten des gewählten Benutzers gelöscht wurden.
3. Durch kurzen Druck auf EIN/AUS das Display ausschalten.

Um die früheren Daten des anderen Benutzers zu löschen, diesen wählen und die Etappen 2 und 3 wiederholen.

G. RATSCHLAG FÜR DIE MESSUNG

Die Messergebnisse können ungenau sein, wenn die Messungen unter folgenden Bedingungen durchgeführt wurden.



Weniger als 1 Stunde nachdem Sie gegessen oder getrunken haben



Gleich nachdem Sie Tee oder Kaffee getrunken oder geraucht haben.



Weniger als 20 Minuten nachdem Sie gebadet haben



Sie sprechen oder bewegen Ihre Hände oder Finger.



In sehr kalter Umgebung



Sie müssen auf die Toilette



A. ANZEIGE UNREGELMÄSSIGER HERZSCHLAG

Dieses Blutdruckmessgerät ist mit einer Funktion zur Messung des Blutdrucks und dem Herzschlag ausgestattet, selbst wenn ein unregelmäßiger Herzschlag vorhanden ist. Man spricht von unregelmäßigem Herzschlag, wenn die Herzschläge um 25 % im Vergleich zum Durchschnitt aller Herzschläge während der Messung variieren. Deshalb ist es wichtig, dass Sie beim Messen entspannt und ruhig sind und nicht sprechen.

Sehr wichtig: Wir empfehlen Ihnen, Ihren Arzt aufzusuchen, wenn beim Gebrauch des Blutdruckmessgeräts das Symbol [♥] häufig angezeigt wird.

B. LÖSUNG VON PROBLEMEN

Auf dem Display erscheint keine Anzeige	Die Batterien sind leer	Neue Batterien einlegen
	Batterien falsch eingelegt	Die Batterien unter Beachtung der Zeichen +/- neu einlegen
FEHLER Code 1 (E1)	Manschette ist nicht fest genug angelegt	Manschette genügend fest anziehen
	Manschette falsch angelegt	Setzen Sie sich bequem und bewegen Sie sich nicht mehr. Versichern Sie sich, dass sich die Manschette in Herzhöhe befindet.
FEHLER Code 2 (E2)	Sie haben den Arm oder Körper	Sich während der Messung nicht bewegen und nicht sprechen
FEHLER Code 3 (E3)	Die Manschette ist nicht	Prüfen, ob der Anschluss der Manschette am Gerät richtig
FEHLER Code 4 (E4)	Das Gerät führt keine	Bei schwachem oder unregelmäßigem Herzschlag ist es
	Messfehler	Setzen Sie sich bequem hin und bewegen Sie sich nicht. Die
FEHLER Code 5 (E5)	Die Manschette ist zu stark aufgepumpt	Das Maß liegt über 300 mmHg. Suchen Sie bitte Ihren Arzt auf
FEHLER Code 6 (E6)	Batterie schwach	Die Batterien sind zu schwach, um das Gerät zu benutzen.
Die Manschette bläst	Kreislauf gesperrt	Batterien entferne und neu einlegen, dann den

C. REINIGUNG UND PFLEGE

Reinigen sie das Gerät nur mit einem trockenen oder leicht angefeuchteten Lappen, der keine Fusseln abgibt.

Benutzen Sie zur Reinigung des Geräts keine abrasiven Reinigungsmittel!

Das Blutdruckmessgerät wurde mit elektronischen Präzisionskomponenten ausgestattet. Die Genauigkeit der Messungen und die Lebensdauer hängen von der sorgfältigen Handhabung ab. Schützen Sie das Gerät vor heftigen Erschütterungen, Feuchtigkeit, Wasser, Schmutz, Staub, chemischen Mitteln, extremen Temperaturen (kalt und warm), starken Temperaturschwankungen, direkten Sonnenstrahlen usw. Diese könnten das Gerät beschädigen.

Das Gerät nicht in Wasser tauchen und keine Flüssigkeit auf den Bildschirm oder andere Bestandteile gießen.

Keine wiederaufladbaren Batterien verwenden. Diese können das Gerät beschädigen.

Immer alle Batterien gleichzeitig austauschen und Batterien vom selben Typ verwenden. Alte und neue Batterien nicht zusammen verwenden.

Verhindern, dass Gegenstände in die Öffnungen oder Schläuche gelangen. Dies könnte das Gerät beschädigen.

Die Knöpfe nicht mit Gewalt und auch nicht mit spitzen Gegenständen drücken.

Reinigen Sie das Gerät vorsichtig mit einem weichen, leicht feuchten Tuch und trocknen Sie es sofort mit einem weichen und trockenen Tuch.

Wenn das Gerät nicht benutzt wird, darauf achten, dass keine schweren Gegenstände darauf abgelegt werden.

Die Manschette und Schläuche nicht knicken. Der Schlauch der Manschette darf keine scharfen Knicke haben und muss von scharfen Kanten ferngehalten werden.

Auslaufende Batterien können das Gerät beschädigen. Entfernen Sie die Batterien, wenn Sie das Gerät längere Zeit nicht benutzen.

D. TECHNISCHE EIGENSCHAFTEN

Display: LCD

Messbereich:

- Blutdruck: 0-290 mmHg ;
- Herzrhythmus: 40-180 Herzschläge/Minute

Präzision:

- Druck +/- 3mmHg
- Herzrhythmus +/- 5%

Betrieb: 4 AAA Batterien 1.5V

Betriebstemperatur/ Feuchtigkeit: +10°C bis +40°C, Feuchtigkeitsgehalt maximal 30-85%

T 1003 / XY-B03

Aufbewahrungstemperatur/ Feuchtigkeit: -20°C bis +60°C, Feuchtigkeitsgehalt maximal 95%

Atmosphärischer Druck bei Benutzung, Aufbewahrung und Transport: 500hPa bis 1060 hPa

Umfang Manschette: 22 bis 32 cm



Entsorgung des Geräts

Die europäische Richtlinie 2012/19/EC über die mit elektrischen und elektronischen ausgestatteten Abfälle (DEEE) bestimmt, dass benutzte Haushaltsgeräte nicht über die kommunale Abfallsammlung entsorgt werden dürfen. Die gebrauchten Geräte müssen über eine separate Sammlung entsorgt werden, um den Wiedergebrauch der verschiedenen Komponenten zu erhöhen, und die Gesundheit und die Umwelt zu schützen.

Dieses Gerät darf nicht von Personen (einschließlich Kindern) mit eingeschränkten körperlichen, sensorischen oder geistigen Fähigkeiten oder unerfahrenen oder unkundigen Personen verwendet werden, es sei denn, sie werden von Personen, die für ihre Sicherheit verantwortlich sind, überwacht oder haben von ihnen Anweisungen zur Verwendung dieses Geräts erhalten. Kinder sollten nicht ohne Aufsicht bleiben, um sicherzustellen, dass sie nicht mit dem Gerät spielen.

ENTSORGUNG DER BATTERIEN UND SICHERHEITSHINWEISE

- *Entsorgung: Die Batterien bitte in den Batteriecontainer werfen, oder im Fachhandel abgeben.*
- *Nicht mit dem normalen Hausmüll entsorgen.*
- *Begrenzen Sie den Verbrauch von Batterien, da die Entsorgung die Umwelt belastet.*
- *Ziehen Sie alkaline Batterien vor.*
- *Entsorgen Sie gebrauchte Batterien im Fachhandel und den entsprechenden Sammelbehältern.*
- *Die Batterien müssen richtig eingelegt werden. Bitte die Polarität (Plus Minus) beachten. Falsch eingelegte Batterien können das Gerät beschädigen, sie können auslaufen und im Extremfall kann es zu Brand und Explosion führen.*
- *Für einen normalen Gebrauch müssen die Batterien in einem guten Zustand sein.*
- *Bei Fehlfunktionen neue Batterien einlegen.*
- *Versuchen Sie nie nichtaufladbare Batterien zu laden. Diese können auslaufen, sich erhitzen, zu Brand oder Explosion führen.*
- *Tauschen Sie immer alle Batterien gleichzeitig aus. Benutzen Sie immer die gleichen Batterien (Aufladbare, Alkaline und Saline – Batterien)*
- *Gebrauchte Batterien aus dem Gerät nehmen.*
- *Wir empfehlen Ihnen, bei Nichtgebrauch des Gerätes die Batterien herauszunehmen, da diese auslaufen können und somit Ihr Gerät beschädigen.*
- *Versuchen Sie nicht die Batterien kurzzuschliessen.*
- *Nicht ins Feuer werfen, Explosionsgefahr.*
- *Das Aufladen der Akkus darf nur von Erwachsenen durchgeführt werden.*
- *Vor dem Laden die Akkus aus dem Gerät nehmen.*
- *Wir empfehlen, dass Kinder, nur unter Aufsicht eines Erwachsenen, die Batterien austauschen, damit die Sicherheitsvorschriften beachtet werden, der dass Erwachsene die Batterien selbst austauschen.*
- *Falls eine Batterie verschluckt wurde sofort ärztliche Hilfe suchen und eine Spezialklinik für Vergiftungen aufsuchen. Vergessen Sie nicht das Gerät mitzunehmen.*



Waarschuwing: Lees deze handleiding aandachtig vooraleer het instrument te gebruiken en bewaar voor latere raadplegingen.



A. VEILIGHEIDSVOORSCHRIFTEN

- _ Dit apparaat is uitsluitend bestemd voor een huishoudelijk gebruik. Gebruik het apparaat alleen op de manier aangegeven in deze gebruiksaanwijzingen.
- _ Om elektrische schokken te voorkomen, mogen de voedingskabel, de stekker of een ander deel van de inrichting nooit ondergedompeld worden in water of een andere vloeistof.
- _ Hou het apparaat uit de buurt van warmtebronnen zoals radiators, om te voorkomen dat de delen in plastic gaan vervormen.
- _ Als u medische twijfels hebt, praat er dan over met uw arts vooraleer de bloeddrukmeter te gebruiken.
- _ Als u lijdt aan de een of andere aandoening, bijvoorbeeld een arteriële vernauwing, raadpleeg dan uw arts vooraleer het apparaat te gebruiken.
- _ Het apparaat mag niet gebruikt worden om de frequentie van een hartstimulator te controleren.
- _ Zwangere vrouwen moeten de nodige voorzorgsmaatregelen treffen en rekening houden met hun persoonlijke limieten. Praat er eventueel over met uw arts.
- _ Als u tijdens het meten ongemak ondervindt, bijvoorbeeld, pijn aan de arm, laat de band dan onmiddellijk af. Maak de band los en haal hem van de arm.
- _ Kinderen moeten in het oog gehouden worden om ervoor te zorgen dat ze niet met het apparaat gaan spelen.
- _ De bloeddrukmeter mag niet gebruikt worden vlakbij apparaten die belangrijke elektrische straling afgeven, bijvoorbeeld, radiozenders, mobiele telefoons of microgolfovens.
- _ In geval van storingen, het apparaat niet zelf repareren. Richt u tot een erkend centrum om de reparaties te laten uitvoeren.
- _ Bewaar het apparaat op een droge plaats. Als er vocht in het apparaat gedrongen is, verwijder onmiddellijk de batterijen en maak niet langer gebruik van het apparaat.
- _ Als u gedurende een langere periode geen gebruik zult maken van het apparaat, verwijder de batterijen.



WAARSCHUWING

Tref geen therapeutische maatregelen op basis van metingen die u zelf uitgevoerd hebt. Wijzig nooit de dosissen geneesmiddelen voorgeschreven door uw arts.

B. HANTERING

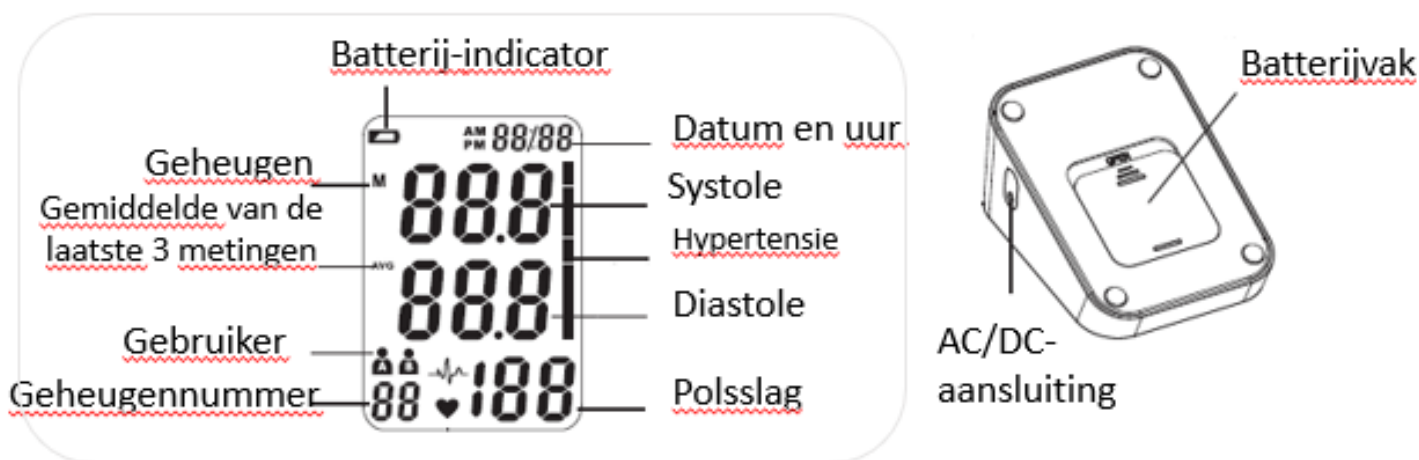
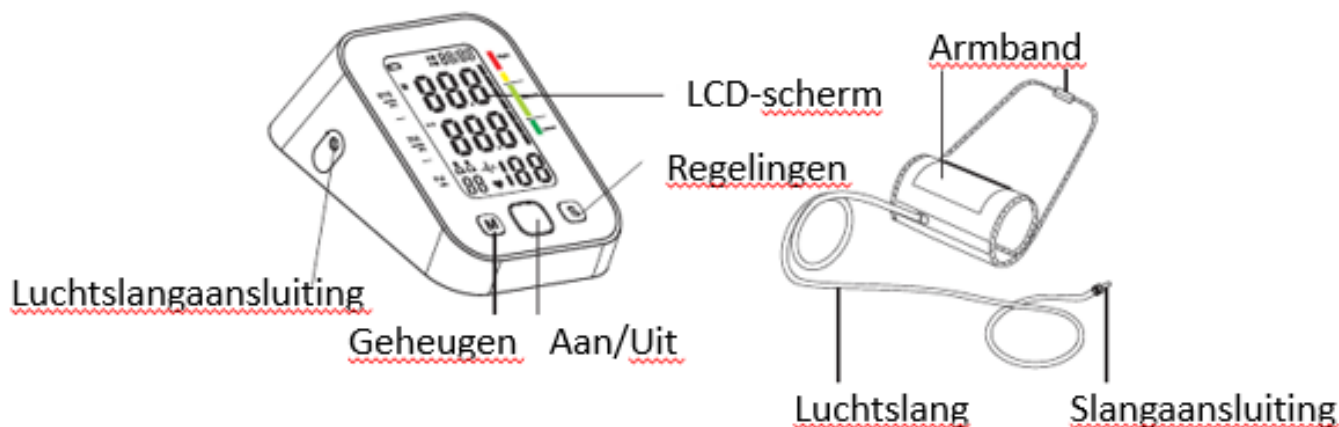

C. GEBRUIK

1) Plaatsen en/of vervangen van de batterijen

Verwijder het deksel van het batterijvak zoals aangegeven in het schema hiernaast.

Plaats 4 batterijen van het type LR6 (AA).

Zorg ervoor dat de batterijen de polariteit (+) en (-) respecteren, zoals aangegeven in het batterijvak.

Plaats het deksel terug.

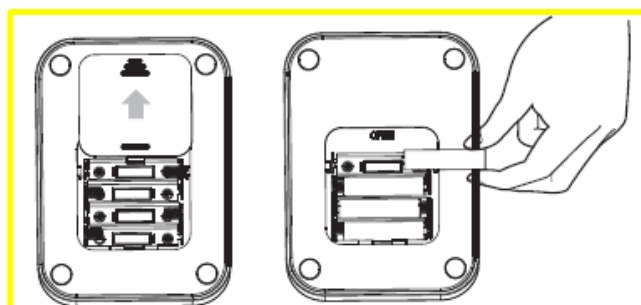

OPMERKING

Plaats de batterijen enkel in de hierboven aangegeven richting, anders zal het apparaat niet correct functioneren of kan het zelfs beschadigd raken.

- [] Dit pictogram geeft aan dat het niveau van de batterijen onvoldoende is.
- Wanneer de batterijen te zwak worden, verschijnen het pictogram en "E6" op de display, om de batterijen te vervangen door nieuwe. Gebruik geen oude samen met nieuwe batterijen.
- Gebruik geen oplaadbare batterijen, want dit kan het apparaat beschadigen.
- De gebruiksduur van de batterijen kan variëren in functie van de temperatuur en kan korter zijn bij lage temperaturen.

2) De datum en tijd regelen

Stel de datum en tijd in na het plaatsen van nieuwe batterijen:

Druk 1 maal op de SET-knop, het jaar knippert.

T 1003 / XY-B03

Druk op de MEM-toets om het jaar in te stellen. Druk opnieuw op de SET-knop.

De maand knippert.

Druk op de MEM-toets om de maand in te stellen. Druk opnieuw op SET-knop.

De datum knippert.

Druk op de MEM-toets om de datum in te stellen. Druk opnieuw op SET-knop.

Het uur knippert.

Druk op de MEM-toets om het uur in te stellen. Druk opnieuw op SET-knop.

De minuten knipperen.

Druk op de MEM-toets om de minuten in te stellen. Druk opnieuw op de SET-knop.

Kies de gewenste meeteenheid en druk op de MEM-toets om van mmHg (millimeter kwik) naar kPa (kilopascal) te gaan: voor een betere interpretatie van de resultaten, raden we u aan in mmHg te blijven.

NB: Millimeter kwik, met als symbool mmHg, is een drukeenheid die geen deel uitmaakt van het Internationale Stelsel van Eenheden.

De mmHg wordt momenteel gebruikt in de geneeskunde, meteorologie, luchtvaart en in tal van andere wetenschappelijke gebieden.

Druk opnieuw op de SET-knop.

Druk op de AAN/UIT knop om de instellingen op te slaan en te verkrijgen.

Meting in mmHg :



Meting in Kpa :



3) De armband omdoen

Sluit de luchtslang op de monitor aan.

Trek het uiteinde van de armband door de lus naar buiten (van het lichaam weg), en maak hem met de klittenband « velcro » vast rond uw arm.

Doe de armband om de blote arm, 2-3cm boven de elleboog.

Ga zitten, plaats de hand met de handpalm naar boven gericht en de arm uitgestrekt

op een vlakke ondergrond zoals een bureau of tafel. De slang moet in lijn met de arm liggen, uitgelijnd met de middenvinger. De armband moet makkelijk en comfortabel rond de arm zitten. Er moet een vinger tussen de armband en de arm gestoken kunnen worden.

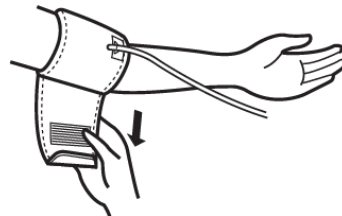
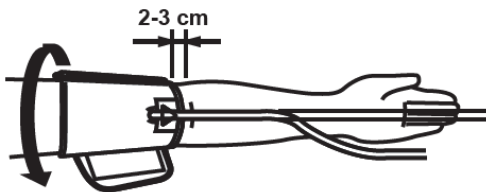
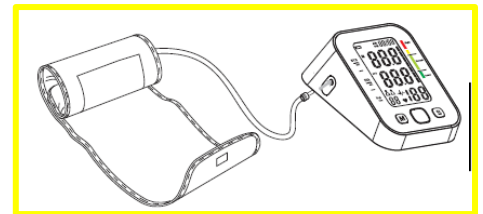

Eens de armband correct geplaatst is, zet de hoofdeenheid van de bloeddrukmeter aan. De luchtslang van de armband moet links van de bloeddrukmeter aangesloten worden wanneer de display naar u gericht is. Aan de rechterzijde van de bloeddrukmeter kan een netadapter aangesloten worden.

Lichaamshouding tijdens het meten

Ga makkelijk zitten om te meten.

a. Ga zitten, plaats de voeten plat op de grond en kruis de benen niet.

b. Plaats de hand met de handpalm naar boven gericht en de arm uitgestrekt op een vlakke ondergrond zoals een bureau of tafel.

c. Het midden van de armband moet zich ter hoogte van het hart bevinden.

Eens dit gebeurd is, druk op de toets Start. Het apparaat zal automatisch rond de arm opspannen, **blijf rustig en ontspannen zitten. Praat niet.**

Wacht tot het eindresultaat verschijnt op de display.



Wacht minstens 5 minuten tussen twee metingen in, anders verkrijgt men verkeerde resultaten.

3. Ga gemakkelijk zitten, zonder de benen te kruisen, met de voeten plat op de grond en de rug tegen de rugleuning van uw stoel. De elleboog moet rusten op een vlakke ondergrond en de armband ter hoogte van het hart.

4. Los de vuist en draai de handpalm naar boven.

5. Ontspan, blijf stil zitten en praat niet tijdens de meting, omdat dit verkeerde resultaten zal geven.

OPMERKING:

- Dit apparaat is voorzien om gebruikt te worden door een volwassen persoon. Kinderen mogen dit apparaat niet gebruiken.
- Voor een betrouwbare controle van de arteriële druk, wordt aangeraden dagelijks op hetzelfde uur te meten.
- Om de bloeddruk te meten in rust, niet eten, alcohol of cafeïne houdende dranken drinken, niet roken, lichamelijke inspanningen leveren of een bad nemen minder dan 30 minuten vooraleer de meting uit te voeren, in de wetenschap dat uw bloeddruk beïnvloed wordt door deze parameters. Stress doet de bloeddruk toenemen.
- Men is best niet moe wanneer de bloeddruk gemeten wordt.
- Meet de bloeddruk op een rustige plaats, bij kamertemperatuur.
- Beweeg niet en praat niet tijdens de meting.
- Wacht altijd minstens 5 minuten tussen twee metingen in, zodat de bloedcirculatie in de pols zich kan herstellen. Naargelang uw fysiologische condities, kan het zijn dat u langer moet wachten.
- Als de bloeddrukmeter een abnormale conditie waarneemt, wordt de meting onderbroken en verschijnt een foutcode. Zie « Problemen oplossen » voor meer details.
- De metingen van dit apparaat zijn gebaseerd op uw hartslag. Als u een zwakke of onregelmatige hartslag hebt, zal de bloeddrukmeter waarschijnlijk moeilijkheden ondervinden bij het bepalen van uw arteriële druk. (Een onregelmatige hartslag betekent een afwijking van 25% ten opzichte van het gemiddelde van alle hartslagen tijdens de meting).

4) Gebruiker kiezen

Kies voor u begint te meten de gebruiker:

1. Als het scherm is uitgeschakeld, druk gedurende ten minste 5 seconden op AAN/UIT: de gebruiker verschijnt.
2. Druk eenmaal kort op AAN/UIT om het scherm opnieuw uit te schakelen.

Herhaal deze handeling om van gebruiker te veranderen.

5) Bloeddruk meten

Als het apparaat is uitgeschakeld, druk op de AAN/UIT knop om de meting te beginnen.

De armband begint automatisch aan te spannen. Het is normaal dat de armband de arm lichtjes samendrukt. De drukindicator wordt tijdens de meting weergegeven.

Wanneer de druk uitgeoefend door de bloeddrukmeter voltooid is, zal de drukverlaging automatisch beginnen eenmaal de hartslag wordt vastgesteld, het [♥] symbool zal met iedere hartslag knipperen waaruit blijkt dat de meting loopt.

Als de meting gedaan is, verschijnen de systolische en diastolische druk en de hartslag. Tegelijkertijd zal de druk in de armband volledig wegvallen.

De metingen worden automatisch opgeslagen.

Opmerking: U kan de bloeddrukmeter steeds stoppen door op de AAN/UIT knop te duwen.

6) Lezen van resultaten

Enmaal de bloeddrukmeting voltooid is, verschijnen de resultaten op het scherm zoals hieronder weergegeven (in mmHg):



Deze drukmetingen worden uitgedrukt in millimeter kwik (mmHg). U kan in dezelfde taal ook een andere eenheid gebruiken, nl. centimeter kwik. Bijvoorbeeld, als uw arts bij u 139-83 mmHg vaststelt zoals hierboven weergegeven, dan zal hij zeggen: «U hebt een bloeddruk van 14.8».

Om deze resultaten beter te begrijpen, zie de informatie hieronder. Vraag raad aan uw arts indien nodig. Pas nooit zelf uw behandeling in functie van de weergegeven resultaten van dit apparaat aan!

WAT IS DE SYSTOLISCHE OF DIASTOLISCHE BLOEDDRUK?

Wanneer de hartkamers samentrekken om het bloed van het hart te pompen, bereikt de arteriële bloeddruk de maximale waarde, de hoogste druk in de cyclus wordt systolische druk genoemd. Wanneer het hart ontspant tussen twee hartslagen in, is de arteriële druk het laagst, dit is de diastolische druk.

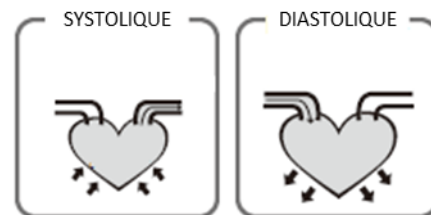

INDICATOR VAN DE BLOEDDRUK

De normen om een hoge bloeddruk te bepalen, zonder rekening te houden met de leeftijd, werden opgesteld door de Wereldgezondheidsorganisatie (WGO), in de onderstaande tabel.

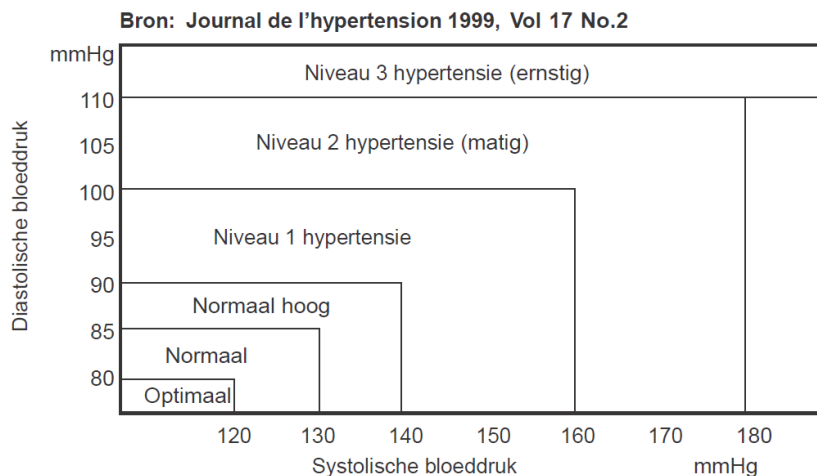

D. ONREGELMATIGE HARTSLAG INDICATOR

Deze bloeddrukmeter is voorzien van een tool om de bloeddruk en het aantal hartslagen te meten, zelfs indien er een onregelmatige hartslag aanwezig is. Een onregelmatige hartslag wordt bepaald door een hartslag die 25% varieert met betrekking tot de gemiddelde hartslag tijdens de bloeddrukmeting. Het is dus belangrijk dat u ontspannen, onbeweeglijk en stil bent tijdens de meetfase.

Belangrijke opmerking: we raden u aan contact op te nemen met uw arts als het  logo regelmatig verschijnt tijdens het gebruik van de bloeddrukmeter.

E. OUDE RESULTATEN RAADPLEGEN

Dit apparaat beschikt over een gegevensopslag vermogen voor 2 gebruikers (A en B). Na iedere meting zal het apparaat dit automatisch in het gegevensbestand opslagen.

1. Als het apparaat is uitgeschakeld, druk dan gedurende ten minste 5 seconden op AAN/UIT om de gebruiker te kiezen. De A- of B-gebruiker verschijnt op het scherm.
2. Druk op de MEM-toets.
3. De laatst opgeslagen meting verschijnt op het scherm.
4. Druk op de SET-knop om eerdere resultaten te raadplegen.

Om de eerdere resultaten van de andere gebruiker te raadplegen, kies de andere gebruiker en herhaal daarna de stappen 2 tot 4.

F. OPGESLAGEN METINGEN VERWIJDEREN

1. Als het apparaat is uitgeschakeld, druk dan gedurende ten minste 5 seconden op AAN/UIT om de gebruiker te kiezen. De A- of B-gebruiker verschijnt op het scherm.
2. Druk op de MEM-toets gedurende ten minste 5 seconden tot «OF» op het scherm verschijnt. «OF» verschijnt om aan te duiden dat alle geselecteerde gegevens van de gebruiker verwijderd zijn.
3. Druk eenmaal kort op AAN/UIT om het scherm uit te schakelen.

Om de eerdere resultaten van de andere gebruiker te verwijderen, kies de andere gebruiker en herhaal daarna de stappen 2 en 3.

G. TIPS VOOR HET METEN

De metingen kunnen onnauwkeurig zijn als ze plaatsvinden in de volgende omstandigheden.



Minder dan één uur na
gedronken of gegeten te hebben.



Vlak na een thee, koffie
gedronken of gerookt te hebben.



Minder dan 20 minuten na
gebaden te hebben.



Tijdens het praten of bij het
bewegen van de vingers of handen.



In een heel koude omgeving.



Wanneer u naar het toilet moet.



H. OPLOSSEN VAN PROBLEMEN

Er verschijnt niks op de display, zelfs niet bij het aanzetten van het apparaat	De batterijen zijn bijna uitgeput	Vervang de oude batterijen door nieuwe
	De polariteit van de batterijen is niet	Vervang de batterijen en respecteer de richting (+) en (-) zoals aangegeven in het batterijvak.
FOOT code 1 (E1)	De armband is niet correct vastgemaakt	Span de armband correct
	De positie van de armband is verkeerd	Ga comfortabel en onbeweeglijk zitten. De armband moet zich ter hoogte van het hart bevinden.
FOOT code 2 (E2)	U hebt de arm of het lichaam bewogen tijdens de meting.	Blijf onbeweeglijk zitten en praat niet tijdens de meting.
FOOT code 3 (E3)	De armband wordt niet goed gebruikt	Controleer of de armband correct aangesloten is op het apparaat.
FOOT code 4 (E4)	Het apparaat meet niet	Als uw hartslag te zwak of onregelmatig is, kan het apparaat moeilijkheden hebben bij het bepalen van uw bloeddruk.
	Foute meting	Ga comfortabel en onbeweeglijk zitten. Verstel de armband.
FOOT code 5 (E5)	De armband is teveel opgeblazen	Het resultaat is hoger dan 300 mmHg. Raadpleeg zo snel mogelijk uw arts.
FOOT code 6 (E6)	Zwakke batterijen	De batterijen zijn te zwak geworden om het apparaat te gebruiken. Vervang de batterijen door nieuwe.
Het apparaat blaast opnieuw op	Circuit vergrendeld	Verwijder de batterijen, plaats ze terug en probeer opnieuw.

A. ONDERHOUDSTIPS

Reinig het product uitsluitend met een droog of lichtjes vochtig en niet-pluizend doekje.

Gebruik geen schurende reinigingsmiddelen om het toestel te reinigen.

De bloeddrukmeter bestaat uit elektronische precisiecomponenten. De nauwgezetheid van de metingen en de levensduur van het instrument zijn afhankelijk van een zorgvuldige hantering. Het apparaat beschermen tegen hevige stoten, vocht, water, vuil, stof, chemische producten, extreem hoge of lage temperaturen of belangrijke temperatuurschommelingen, rechtstreekse blootstelling aan zonlicht, ... om het niet te beschadigen.

De monitor of andere componenten nooit onderdompelen en/of nat maken met water of een andere vloeistof.

Gebruik nooit oplaadbare batterijen. Dit kan het apparaat beschadigen.

Vervang alle batterijen tegelijkertijd en gebruik batterijen van hetzelfde type. Gebruik geen oude en nieuwe batterijen door elkaar.

Niet laten vallen of objecten in de openingen of slangen van het apparaat steken. Dit kan het apparaat beschadigen.

Druk niet te hard op de toetsen en gebruik hiervoor geen scherpe voorwerpen.

Hou het apparaat schoon en hanteer het voorzichtig met een zachte en licht bevochtigde doek. Droog onmiddellijk af met een zachte en droge doek.

Wanneer het apparaat opgeborgen wordt, mogen er geen zware objecten op geplaatst worden.

De armband en slang niet plooiën. De slang van de armband mag geen scherpe plooiën vertonen en moet uit de buurt van scherpe randen gehouden worden.

Lekkende batterijen kunnen het apparaat beschadigen, verwijder ze wanneer u het apparaat voor lange tijd niet zult gebruiken.

B. TECHNISCHE KENMERKEN

Display: LCD

T 1003 / XY-B03

Meetbereik:

- Bloeddruk: 0-290 mmHg
- Hartslag: 40-180 hartslagen/ minuut

Druk:

- Druk +/- 3mmHg
- Hartslag +/- 5%

Voeding: 4 AAA-batterijen van 1.5V

Gebruikstemperatuur/Vochtigheid: +10°C tot +40°C, vochtigheidsgraad max. 30-85%

Bewaartemperatuur/Vochtigheid: -20°C tot +60°C, vochtigheidsgraad max. 95%

Luchtdruk voor gebruik, bewaring en vervoer: 500hPa tot 1060 hPa

Omtrek armband: 22 tot 32cm



Verwijdering van het apparaat

Europese richtlijn 2012/19/EG inzake afgedankte elektrische en elektronische apparatuur (AEEA), vereist dat gebruikte huishoudelijke apparaten niet bij het gemeentelijk restafval worden gegooid. Gebruikte apparaten moeten apart worden ingezameld met het oog op optimale terugwinning en recycling van gebruikte materialen en de impact op de menselijke gezondheid en het milieu te verminderen.

Het apparaat is niet bedoeld voor gebruik door personen (met inbegrip van kinderen) met verlaagde fysieke, sensorische of mentale vermogens, of met gebrek aan ervaring en kennis, tenzij ze leiding of instructies hebben ontvangen betreffende het gebruik van het apparaat door middel van een persoon die voor hun veiligheid verantwoordelijk is. Kinderen moeten worden gecontroleerd om te garanderen dat zij niet met het apparaat spelen.

Details en voorzorgsmaatregelen bij het gebruik van batterijen

- *Het weggooien van batterijen in de natuur of bij het huishoudelijk afval is vervuilend en weerhoudt het recycleren van kostbaar materiaal. Het is dus belangrijk om het gebruik van batterijen te beperken en de volgende instructies te volgen:*
 - o *Gebruik bij voorkeur alkaline batterijen (deze zijn langer bruikbaar dan saline batterijen), en indien mogelijk, oplaadbare batterijen.*
 - o *Breng afgedankte batterijen en accu's naar specifieke containers bij winkeliers. Zo worden de metalen opnieuw gebruikt en zullen ze het milieu niet vervuilen. Deze bevatten immers zware metalen die gevaarlijk zijn voor de gezondheid en de natuur (hoofdzakelijk nikkel en cadmium).*
- *De batterijen dienen goed geplaatst te worden in het apparaat: let goed op de polen.*
- *Het verkeerd plaatsen van de batterijen kan een breuk of lekkage veroorzaken bij het elektrisch apparaat, wat in het meest extreme geval brand of een explosie van de batterij kan veroorzaken.*
- *Om een goed functioneren te garanderen, moeten de batterijen in goede staat zijn. Plaats nieuwe batterijen indien dit niet het geval is.*
- *Probeer nooit batterijen op te laden indien ze niet oplaadbaar zijn. Ze kunnen smelten, opwarmen en brand of een explosie veroorzaken.*
- *Verwissel de batterijen tegelijkertijd. Meng saline batterijen nooit met alkaline of oplaadbare batterijen.*
- *Gebruikte batterijen dienen uit het apparaat gehaald te worden.*
- *Haal de batterijen uit het apparaat indien dit voor een lange tijd niet gebruikt zal worden, de batterijen riskeren namelijk warm te worden, kunnen smelten en schade veroorzaken.*
- *Probeer nooit om kortsluiting te maken met een batterij.*
- *Gooi batterijen nooit op het vuur, ze riskeren te ontploffen.*
- *Het opladen van accu's dient gedaan te worden door volwassenen.*
- *Als een kind de batterijen vervangt, wordt er aangeraden om te controleren dat de instructies juist worden opgevolgd, of het verwisselen van de batterijen zelf te doen.*
- *Als een batterij ingeslikt wordt, raadpleeg direct een dokter of een antigifcentrum. Vergeet het apparaat niet mee te nemen.*
- *Voor een optimale werking raden we aan uitsluitend nieuwe en hoogwaardige kwaliteitsbatterijen te gebruiken.*



Warning: Please read this instruction manual carefully before using the instrument and keep it for future use.



A. SAFETY INSTRUCTIONS

- _ The device is intended exclusively for private and not for commercial use. Only use this device as describe in this instruction manual.
- _ Do not place any part of this appliance in water or any other liquid.
- _ Keep it away from heat sources such as radiators, to avoid deformation of plastic parts.
- _ This device is intended for adult use in homes only.
- _ The device is not suitable for use on neonatal patients, pregnant women, patients with implanted, electronical devices, patients with pre-eclampsia, premature ventricular beats, atrial fibrillation, peripheral, arterial disease and patients undergoing intravascular therapy or arterio-venous shunt or people who received a mastectomy. Please consult your doctor prior to using the unit if you suffer from illnesses.
- _ The device is not suitable for measuring the blood pressure of children. Ask your doctor before using it on older children.
- _ The device is not intended for patient transport outside a healthcare facility.
- _ This device is intended for no-invasive measuring and monitoring of arterial blood pressure. It is not intended for use on extremities other than the wrist or for functions other than obtaining a blood pressure measurement.
- _ Do not confuse self-monitoring with self-diagnosis. This unit allows you to monitor your blood pressure. Do not begin or end medical treatment without asking a physician for treatment advice.
- _ If you are taking medication, consult your physician to determine the most appropriate time to measure your blood pressure. Never change a prescribed medication without consulting your physician.
- _ Do not take any therapeutic measures on the basis of a self-measurement. Never alter the dose of a medicine prescribed by a doctor. Consult your doctor if you have any question about your blood pressure.
- _ When the device was used to measure patients who have common arrhythmias such as atrial or ventricular premature beats or atrial fibrillation, the best result may occur with deviation. Please consult your physician about the result.
- _ When using this device, please pay attention to the following situation which may interrupt blood flow and influence blood circulation of the patient, thus cause harmful injury to the patient: connection tubing kinking too frequent and consecutive multiple measurements; the application of the cuff and its pressurization on any wrist where intravascular access or therapy, or an arterio-venous (A-V) shunt, is present; inflating the cuff on the side of a mastectomy.
- _ Warning: Do not apply the cuff over a wound; otherwise it can cause further injury.
- _ Do not inflate the cuff on the same limb which other monitoring ME equipment is applied around simultaneously, because this could cause temporary loss of function of those simultaneously-used monitoring ME equipment.
- _ On the rare occasion of a fault causing the cuff to remain fully inflated during measurement, open the cuff immediately. Prolonged high pressure (cuff pressure 300mmHg or constant pressure \geq 15mmHg for more than 3 minutes) applied to the wrist may lead to an ecchymosis.
- _ Please check that operation of the device does not result in prolonged impairment of patient blood circulation.
- _ When measurement, please avoid compression or restriction of the connection tubing.
- _ The device cannot be used with HF surgical equipment at the same time.
- _ This device is contraindicated for any female who may be suspected of, or is pregnant. Besides providing inaccurate readings, the effects of this device on the fetus are unknown.
- _ Too frequent and consecutive measurements could cause disturbances in blood circulation and injuries.
- _ This unit is not suitable for continuous monitoring during medical emergencies or operations. Otherwise, the patient's wrist and fingers will become anaesthetic, swollen and even purple due to a lack of blood.

- _ When not in use, store the device in a dry room and protect it against extreme moisture, heat, lint, dust and direct sunlight. Never place any heavy objects on the storage case.
- _ The equipment is not AP/APG equipment and not suitable for use in the presence of a flammable anesthetic mixture with air or with oxygen or nitrous oxide.
- _ Warning: No servicing/maintenance while the ME equipment is in use.
- _ To avoid measurement errors, please avoid the condition of strong electromagnetic field radiated interference signal or electrical fast transient/burst signal.
- _ The blood pressure monitor and the cuff are suitable for use within the patient environment. If you are allergic to polyester, nylon or plastic, please don't use this device.
- _ If you experience discomfort during a measurement, such as pain in the wrist or other complaints, press the START/STOP button to release the air immediately from the cuff. Loosen the cuff and remove it from your wrist.
- _ If the cuff pressure reaches 40 kPa (300 mmHg), the unit will automatically deflate. Should the cuff not deflate when pressures reaches 40 kPa (300 mmHg), detach the cuff from the wrist and press the START/STOP button to stop inflation.
- _ Before use, make sure the device functions safely and is in proper working condition. Check the device, do not use the device if it is damaged in any way. The continuous use of a damaged unit may cause injury, improper results, or serious danger.
- _ Do not wash the cuff in a washing machine or dishwasher!
- _ The service life of the cuff may vary by the frequency of washing, skin condition, and storage state. The typical service life is 10000 times.
- _ The operator shall not touch output of batteries and the patient simultaneously.
- _ Cleaning :Dust environment may affect the performance of the unit. Please use the soft cloth to clean the whole unit before and after use. Don't use any abrasive or volatile cleaners.
- _ Keep the unit out of reach of infants, young children or pets to avoid inhalation or swallowing of small parts. It is dangerous or even fatal.
- _ Be careful to strangulation due to cables and hoses, particularly due to excessive length.
- _ At least 30 min required for ME equipment to warm from the minimum storage temperature between uses until it is ready for intended use. At least 30 min required for ME equipment to cool from the maximum storage temperature between uses until it is ready for intended use.
- _ Wireless communications equipment such as wireless home network devices, mobile phones, cordless telephones and their base stations, walkie-talkies can affect this equipment and should be kept at least a distance d away from the equipment. The distance d is calculated by the MANUFACTURER from the 80 MHz to 5.8 GHz column of Table 4 and Table 9 of IEC 60601-1-2:2014, as appropriate.
- _ There is no luer lock connectors are used in the construction of tubing, there is a possibility that they might be inadvertently connected to intravascular fluid systems, allowing air to be pumped into a blood vessel.
- _ Please use the device under the environment which was provided in the user manual. Otherwise, the performance and lifetime of the device will be impacted and reduced.

B. INTRODUCTION

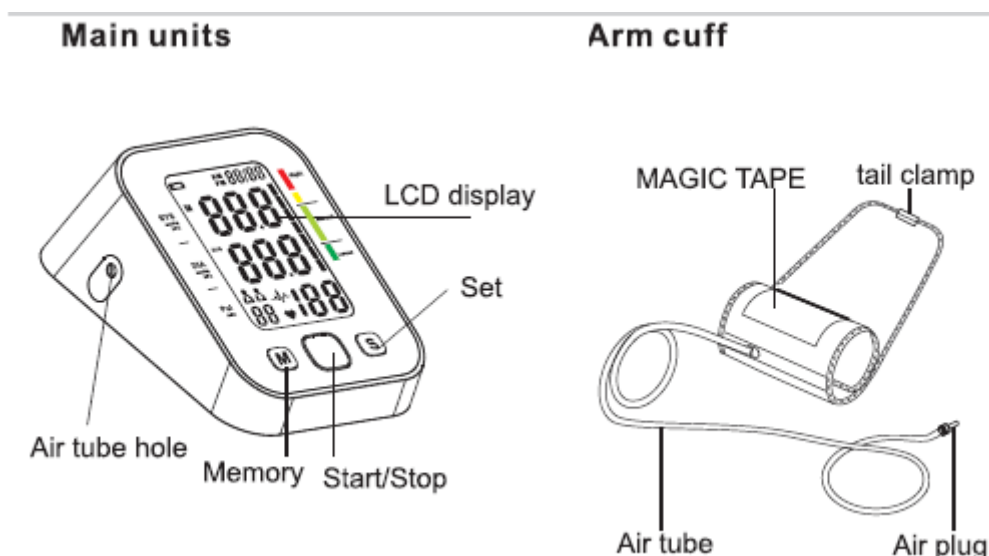

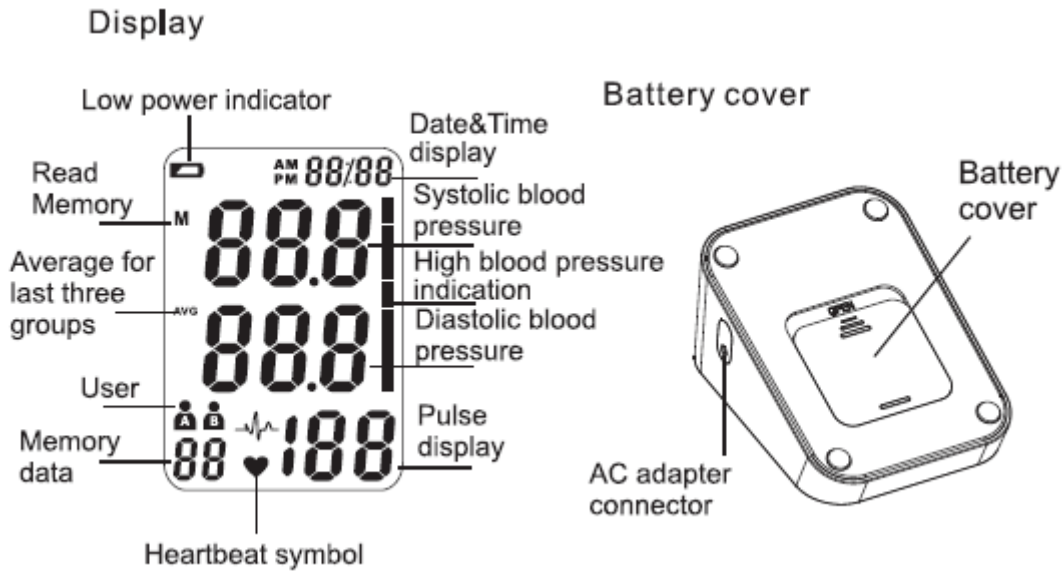

C. HOW TO USE IT

1) Insert or replace batteries

1. Push the battery cover located on the bottom side on the unit as shown in the figure.
2. Remove old batteries and insert new ones. Use LR6 or AA alkaline batteries and use batteries of the same type only.
3. Make sure the battery polarities (+) and (-) match the making on the battery compartment.
4. Place back the battery door.

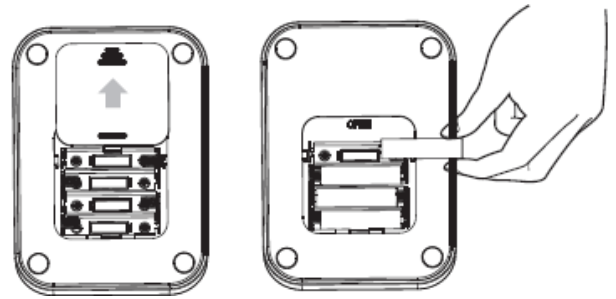

NOTE:

- Insert the batteries as shown in the battery compartment. If not, the device will not work or even be damaged.
- When battery power becomes weak, the [] icon and "E6" appear in the display, replace all batteries with new ones. Do not mix old and new batteries.
- Never use rechargeable batteries. This may damage the unit.
- Battery life may vary with ambient temperature and may be shorter at low temperature.

2) TO SET DATE AND TIME

After inserting batteries or press SET button in off mode to enter clock mode

1. "Year" will blink on display automatically
2. Press MEM button to select year
3. Press SET button to confirm and "Month" will blink
4. Press MEM button to select month
5. Press SET button to confirm and "Day" will blink
6. Press MEM button to select day
7. Press SET button to confirm and "Hour" will blink
8. Press MEM button to adjust to desired hour
9. Press SET button to confirm and "Minute" will blink
10. Press MEM button to adjust to desired minute
11. Press SET button to confirm and measurement units will blink.

Keep 0 if you want to choose mmHg or switch to 0.0 with MEM button if you want to select KPa.

We advise you to keep mmHg as it is more convenient to read the results. KPa is for international measures.

Press ON/OFF button to confirm setting and back to sleeping mode.

mmHg mode:



Kpa mode :



3) TO APPLY ARM CUFF

1. Pass the end of the cuff furthest from the tubing through the metal ring to form a loop. The smooth cloth should be the inside of the cuff loop.
2. Put your left arm through the cuff loop. The bottom of the cuff should be approximately 2 – 3 cm above the elbow. The white artery mark on the cuff should lie over the brachial artery on the inside of the arm. The tube should run down the centre of arm and even with the middle finger. Do not place the arm cuff over heavy clothing (e.g. jacket or sweater sleeve) as the blood pressure monitor will not be able to take proper measurement. Blood circulation in the arm should not be restricted by tight clothing or other objects.
3. Pull the cuff so that the top and bottom edges are fitted evenly around your arm.
4. When the cuff is positioned correctly, press the sewn hook material firmly against the pile side of the cuff.
5. Make sure the cuff fits snugly around your arm. The cuff should make good contact with your skin.
6. If the cuff is assembled correctly, the sewn hook material will be on the outside of the cuff loop and the metal ring will not touch your skin.

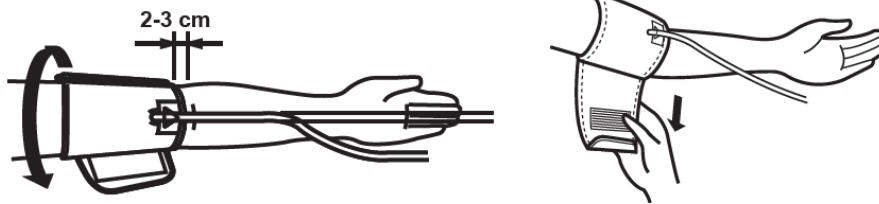
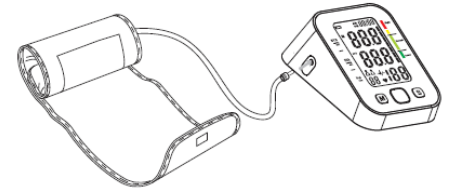

7. Insert the cuff tubing into the socket on the left side of the unit. Make sure it is inserted firmly in the main unit that there are no kinks in the cuff tubing.

BEFORE MEASURING BLOOD PRESSURE

1. Applying the arm cuff, following the instruction in “TO APPLY ARM CUFF”.
2. Rest at least for 5 minutes before each measurement. Otherwise there may be erroneous results.
3. Sit comfortably on a chair with your feet flat on the floor. Do not cross your feet. Place your left arm on a table so the cuff is level with your heart.
4. Relax your arm and turn your palm upward.
5. Relax, keep still and do not talk during the measurement in order not to distort the result.



NOTE:

- This instrument is intended for use on and by adult only. Do not use this device on or by children, toddlers and infants.
- For reliable monitoring and reference of blood pressure, it is recommended to do the measurement daily at the same time.
- In order to obtain a resting condition blood pressure, do not take alcoholic and caffeinated beverages, smoke, exercise or bath for at least 30 minutes before taking a measurement.
- To minimize measurement variations due to physical activity, relax for five to ten minutes before taking a measurement. If you are excited by emotional stress or muscular movement, the measurement result may be inaccurate.
- You should not be physically tired or exhausted while taking measurement.
- Perform measurements in a quiet and relaxed environment at room temperature.
- Remain relax, still and do not speak during measurement since the accuracy of any blood pressure measurement with this device can be affected by those multitude of causes.
- Always wait at least 5 minutes between measurements to allow the blood circulation in your arm to return to normal. You may need to increase the waiting time depending on your individual physiological characteristic.
- Should the device detect an abnormal condition, it stops the measurement and will display an error code. See “TROUBLESHOOTING” for more details.
- This device measures blood pressure based on heartbeat. If you have a very weak or an irregular heartbeat, the device may have difficulty in determining your blood pressure. (An irregular heartbeat is defined as a heartbeat that varies by 25% from the average of all heartbeats during measurement.)
- Do not exert any kind of pressure on the air tube during measurement, e.g. laying your arm or any other object on the air tube. This could cause incorrect measurements.

4) TO MEASURE YOUR BLOOD PRESSURE

T 1003 / XY-B03

Before starting the measurement, select the user:

1. When the display is off, press and hold for at least 5 seconds ON / OFF; the user A or B is displayed.
2. Press ON / OFF a short time to turn off the screen again.

To change the user, repeat the operation.

Follow the instruction in "BEFORE MEASURING BLOOD PRESSURE" to make yourself ready.

Press START button to turn on the unit and enter measurement mode.

The measurement will start automatically.

The cuff starts to inflate. It is normal for the cuff to feel very tight.

Once the pulse is detected, the [♥] blinks with each pulse beat, indicating that the measurement is in progress.

When the measurement is complete, the systolic and diastolic pressure and pulse rate are displayed and stored.

NOTE:

You can stop inflation by pressing [⓪] button at any time.

D. HOW TO READ THE RESULTS

Once the measurements are completed, the results are displayed on the screen as below (in mmHg):



These pressures are expressed in millimeters of mercury (mmHg). It is also possible in everyday language to use another unit, the centimeter of mercury. For example, if your doctor finds you 139-83 mmHg as on the screen above, he will tell you, "you have 14.8 of tension".

To further understand these results, refer to the information below. Ask your doctor for advice if needed.

Never adapt your treatment yourself based on the results displayed by this device!

WHAT ARE SYSTOLIC PRESSURE AND DIASTOLIC PRESSURE?

When ventricles contract and pump blood out of the heart, blood pressure reaches its maximum value, the highest pressure in the cycle is known as systolic pressure. When the heart relaxes between heartbeats, the lowest blood pressure is diastolic pressure.

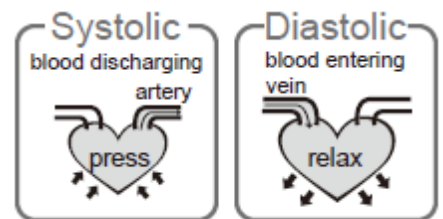

WHAT IS THE STANDARD BLOOD PRESSURE CLASSIFICATION?

The blood pressure classification published by World Health Organization (WHO) and International Society of Hypertension (ISH) in 1999 is as follows:

E. TO RECALL PREVIOUS MEASUREMENT DATA

Turn off the unit. Press MEM button to enter memory mode. The latest measurement record is displayed. Press SET button to view previous or older measurement

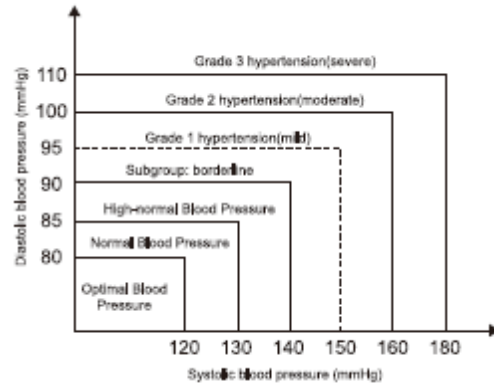







records.

F. TO DELETE MEASUREMENT DATA

- To delete ALL stored memory for the selected user
Press and hold MEM button for more than 5 seconds till LCD screen shows "OF"
All memories for the selected user are deleted.

G. TIPS FOR MEASUREMENT

Measurements may be inaccurate if taken in the following circumstances.

 <p>Within 1 hour after dinner or drinking.</p>	 <p>Immediate measurement after tea, coffee, smoking.</p>
 <p>Within 20 minutes after taking a bath.</p>	 <p>When talking or moving your fingers.</p>
 <p>In a very cold environment.</p>	 <p>When you want to discharge urine.</p>

H. IRREGULAR HEARTBEAT DETECTOR

An irregular heartbeat (IHB) is detected when a heartbeat rhythm varies while the unit is measuring the systolic and diastolic blood pressure. During each measurement, the monitor records the heartbeat intervals and calculates the average. If any average is larger than or equal to 25%, the irregular heartbeat symbol  appears on the display when the measurement results appear.

CAUTION: The appearance of the IHB icon indicates that a pulse irregularity consistent with an irregular heartbeat was detected during measurement. Usually this is NOT a cause for concern. However, if the symbol appears often, we recommend you seek medical advice. Please note that the device does not replace a cardiac examination, but serves to detect pulse irregularities at an early stage.

I. TROUBLE SHOOTING

Nothing appears in the display, even when the power is turned on	Batteries are drained	Replace all batteries with new ones
	Battery polarities are not in the correct position	Re-install the batteries with their negative and positive ends matching their indicated in the battery compartment
	Loose in plug or contact with outlet (IF AC adaptor is used)	Check the wiring to make sure plug & outlet are properly secured
ERROR code 1 (E1) appears	The cuff position is not correct	Sit comfortably and still. Ensure that the cuff is at the same level as the heart
ERROR code 2 (E2) appears	You moved your arm or body during measurement	Make sure you remain very still and quiet during the measurement
ERROR code 3 (E3) appears	The cuff position is not fastened properly	Fasten the cuff correctly
ERROR code 3 (E3) appears	The cuff may not be applied	Check whether tube connection of the cuff is secured to the unit properly
ERROR code 4 (E4) appears	The unit does not measure	If you have a very weak or irregular heart beat, the device may have difficulty in determining your blood pressure
	There is a measuring Error	Sit comfortably and still. Fasten the cuff again carefully
ERROR code 5 (E5) appears	Cuff over inflated	The measurement range is over 300 mmHg. It is recommended to see the doctor as soon as possible.
ERROR code 6 (E6) appears	Low battery	The battery power is too low to function. Replace the batteries with new ones.
The monitor keeps inflating	Circuit locked	Remove and reinsert the batteries and then proceed to take measurement again.

J. CARE AND MAINTENANCE

Put in a dry place and avoid the sunshine.

Avoid touching water.

Avoid intense shaking and collisions.

Avoid dusty and unstable temperature environment.

Avoid washing the cuff. Clean the product only with a dry or slightly damp, lint-free cloth.

Do not use abrasive cleaners to clean the unit.

K. SPECIFICATIONS

Display mode : digital LCD

Measurement range :

- Measurement pressure 0mmHg~290mmHg
- Pulse value 40-180 beat/minute

Accuracy :

- Pressure within +/-3mmHg (0.4kPa)
- Pulse value +/-5%

Powered by 4 x AAA alkaline batteries

Normal working condition :

- A temperature range of +10°C to +40°C
- A relative humidity range of 30 to 85%, non-condensing, but not requiring a water vapour partial pressure greater than 50 hPa
- An atmospheric pressure range of 700 hPa to 1060 hPa.

Measurement perimeter of the wrist: about 22cm - 32cm



The European directive 2012/19/EC about electronic and electric waste, requires that you can't throw away defective domestic appliance with common waste. Used device has to be collect separately to optimize the recuperation rate and the recycling of the materials to reduce the impact on the health and the environment.

This appliance is not intended for use by persons (including children) with reduced physical, sensory or mental capacities, or by persons lacking in experience or knowledge, unless they are supervised or instructed on the use of this apparatus by a person responsible for their safety. Children should be supervised to ensure they do not play with this appliance.

Precision and precautions about the battery use

- *Throwing away a used battery in the environment or with household waste pollutes and avoids the recuperation of reusable materials.*
- *It is important to limit the battery consumption and to respect the following rules:*
 - *Favor alkaline battery (last longer than saline battery) and when it's possible use rechargeable battery.*
 - *Leave used batteries and accumulators in adapted containers that you can find in some retailers. In that way, metals don't pollute the environment and the health.*
- *Battery has to be inserted by respecting the polarity show on the apparel and the battery. An incorrect positioning can damage the apparel, cause leaking and even provoke fire and the explosion of the battery.*
- *To assure a good functioning, battery has to be in a good condition. If there is a problem, put new battery.*
- *Never try to recharge battery not made for this. It could leak, warm up, cause fire or explode.*
- *Replace all the battery at the same time. Never mix up alkaline battery with saline battery.*
- *Used battery has to be removed.*
- *Also, remove the battery if you're not using the apparel for a long time.*
- *Never try to short-circuit the terminal of a battery.*
- *Never throw away the battery in fire because they can explode.*
- *Take out the accumulator from the apparel before reload it.*
- *We recommend that an adult watch if a child change the battery to respect those rules.*
- *If you swallow a battery, go immediately to your doctor or the hospital.*
- *For the best ongoing performance, we recommend using only fresh, high-quality, alkaline batteries.*



Advarsel: Vennligst les denne bruksanvisningen nøye før du bruker instrumentet og hold den til senere bruk.



L. SIKKERHETSINSTRUKSJONER

-
- Enheten er beregnet utelukkende til privat og ikke til kommersiell bruk. Bruk bare denne enheten som beskrevet i denne bruksanvisningen.
- Ikke plasser noe av dette apparatet i vann eller annen væske.
- Hold det vekk fra varmekilder som radiatorer, for å unngå deformasjon av plastdeler.
- Denne enheten er kun beregnet til bruk for voksne i hjemmet.
- Enheten er ikke egnet til bruk hos nyfødte pasienter, gravide, pasienter med implanterte, elektroniske enheter, pasienter med preeklampsi, for tidlig ventrikulær beats, atrieflimmer, perifer, arteriell sykdom og pasienter som gjennomgår intravaskulær behandling eller arterio venøs shunt eller folk som fikk en mastektomi. Vennligst kontakt legen din før du bruker enheten hvis du lider av sykdommer.
- Enheten er ikke egnet til å måle blodtrykket hos barn. Spør legen din før du bruker den på eldre barn.
- Enheten er ikke beregnet for pasienttransport utenfor en helsetjeneste.
- Denne enheten er beregnet for ikke-invasiv måling og overvåking av arterielt blodtrykk. Det er ikke beregnet for bruk på andre ekstremiteter enn hånden eller for andre funksjoner enn å oppnå blodtrykkmåling.
- Ikke forveksle selvervåking med selvdialyse. Denne enheten lar deg overvåke blodtrykket. Ikke begynn eller avslutt medisinsk behandling uten å spørre en lege om behandlingsråd.
- Hvis du tar medisiner, kontakt legen din for å finne ut hvilken tid som passer best for å måle blodtrykket. Ikke endre en foreskrevet medisin uten å konsultere legen din.
- Ikke ta noen terapeutiske tiltak ut fra en selv-måling. Ikke endre dosen av et legemiddel foreskrevet av lege. Rådfør deg med legen din dersom du har spørsmål om blodtrykket.
- Når enheten ble brukt til å måle pasienter som har vanlige arytmier som atrielle eller ventrikulære premature slag eller atrieflimmer, kan det beste resultatet oppstå med avvik. Vennligst kontakt legen din om resultatet.
- Når du bruker denne enheten, vær oppmerksom på følgende situasjon som kan forstyrre blodstrømmen og påvirke pasientens blodsirkulasjon, og dermed forårsake skadelig skade på pasienten: Tilkoblingsrøret kinker for hyppige og påfølgende flere målinger; påføringen av mansjetten og dens trykk på et håndled hvor intravaskulær tilgang eller terapi eller en arterio-venøs (A-V) shunt er tilstede; oppblåsning av mansjetten på siden av en mastektomi.
- Advarsel: Ikke bruk mansjetten over et sår; ellers kan det forårsake ytterligere skade.

Do Ikke bløt mansjetten på samme lem som annet ME-utstyr overvåkes samtidig, fordi dette kan forårsake midlertidig tap av funksjonen av de samtidig brukte overvåkingsutstyret ME.

- På den sjeldne anledningen til en feil som forårsaker at mansjetten skal være helt oppblåst under måling, åpner manchetten umiddelbart. Langvarig høytrykk (mansjettrykk 300mmHg eller konstant trykk \geq 15mmHg i mer enn 3 minutter) påført håndleddet kan føre til økymose.
- Vennligst kontroller at driften av enheten ikke medfører langvarig svekkelse av pasientens blodsirkulasjon.
- Ved måling, unngår du komprimering eller begrensning av tilkoblingsrøret.
- Enheten kan ikke brukes med HF kirurgisk utstyr samtidig.
- Denne enheten er kontraindisert for enhver kvinne som kan mistenkes for, eller er gravid. I tillegg til å gi unøyaktige avlesninger, er effekten av denne enheten på fosteret ukjent.
- For ofte og påfølgende målinger kan forårsake forstyrrelser i blodsirkulasjon og skader.

T 1003 / XY-B03

- Denne enheten er ikke egnet for kontinuerlig overvåkning under medisinske nødsituasjoner eller operasjoner. Ellers blir pasientens håndledd og fingre narkosert, hovent og til og med lilla på grunn av mangel på blod.
- Når du ikke bruker det, må du lagre enheten i et tørt rom og beskytte det mot ekstrem fuktighet, varme, lint, støv og direkte sollys. Legg aldri noen tunge gjenstander på oppbevaringsboksen.
- Utstyret er ikke AP / APG-utstyr og er ikke egnet for bruk i nærvær av en brannfarlig bedøvelsesblanding med luft av med oksygen eller nitrogenoksid.

Advarsel: Ingen service / vedlikehold mens ME-utstyret er i bruk.

__ For å unngå målefeil må du unngå tilstanden for sterkt elektromagnetisk feltstrålt interferenssignal eller elektrisk hurtig transient / burst signal.

- Blodtrykksmåleren og mansjetten er egnet for bruk i pasientmiljøet. Hvis du er allergisk mot polyester, nylon eller plast, bruk ikke denne enheten.
- Hvis du opplever ubehag under en måling, for eksempel smerte i håndleddet eller andre klager, trykk på START / STOP-knappen for å slippe luften straks fra mansjetten. Løsne mansjetten og fjern den fra håndleddet.
- Hvis mansjettrykket når 40 kPa (300 mmHg), vil enheten automatisk deflate. Hvis mansjetten ikke deflater når trykket når 40 kPa (300 mmHg), løsne mansjetten fra håndleddet og trykk på START / STOP-knappen for å stoppe oppblåsningen.
- Før du bruker, må du kontrollere at enheten fungerer sikkert og er i god stand. Kontroller enheten, bruk ikke enheten hvis den er skadet på noen måte. Kontinuerlig bruk av en skadet enhet kan forårsake skade, ukorrekte resultater eller alvorlig fare.

- Ikke vask mansjetten i en vaskemaskin eller oppvaskmaskin!

□ Mansjettens levetid kan variere av hyppighet av vask, hudtilstand og lagringstilstand. Den typiske levetiden er 10000 ganger.

- Operatøren må ikke berøre utgangene på batterier og pasienten samtidig.

- Rengjøring: Støvmiljø kan påvirke ytelsen til enheten. Bruk den myke kluten for å rengjøre hele enheten før og etter bruk. Ikke bruk noen slipende eller flyktige rengjøringsmidler.

- Hold enheten utilgjengelig for spedbarn, små barn eller kjæledyr for å unngå innånding eller svelging av små deler. Det er farlig eller til og med dødelig.

- Vær forsiktig med stramning på grunn av kabler og slanger, særlig på grunn av overdreven lengde.

- Minst 30 min kreves for ME-utstyret å varme opp fra minimum oppbevaringstemperatur mellom bruk til den er klar for bruk. Minst 30 min kreves for ME-utstyret å avkjøles fra den maksimale lagertemperaturen mellom bruk til den er klar for bruk.

Trådløs kommunikasjonsutstyr som trådløse hjemmenettverk, mobiltelefoner, trådløse telefoner og basestasjoner, walkie-talkies kan påvirke dette utstyret og bør holdes minst en avstand d vekk fra utstyret. Avstanden d er calculatet av produsenten fra 80 MHz til 5,8 GHz kolonne i tabell 4 og tabell 9 i IEC 60601-1-2: 2014, etter behov.

- Det finnes ingen luer-låsekoblinger som brukes i konstruksjon av rør, det er en mulighet for at de kan bli utilsiktet koblet til intravaskulære væskesystemer, slik at luft blir pumpet inn i et blodkar.

- Vennligst bruk enheten under miljøet som ble gitt i brukerhåndboken. Ellers påvirkes og reduseres ytelsen og levetiden til enheten.

L. INNLEDNING

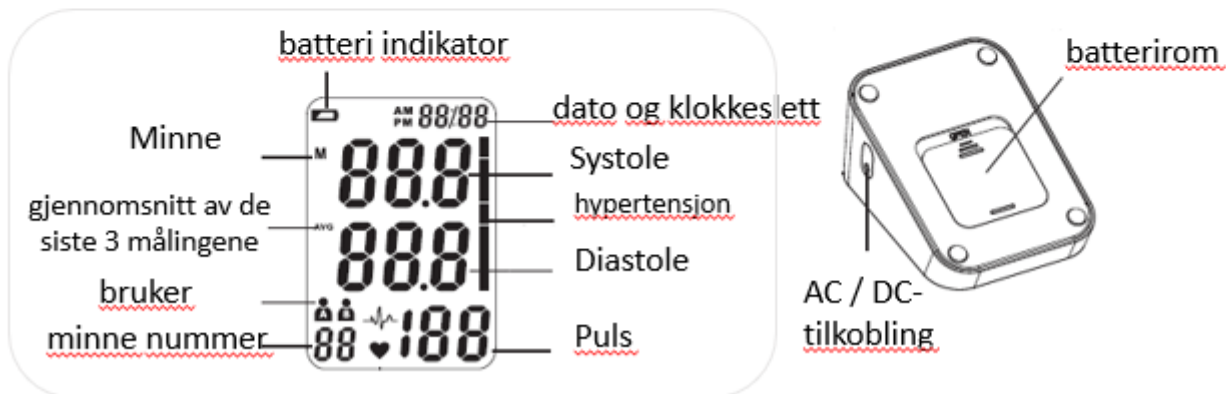
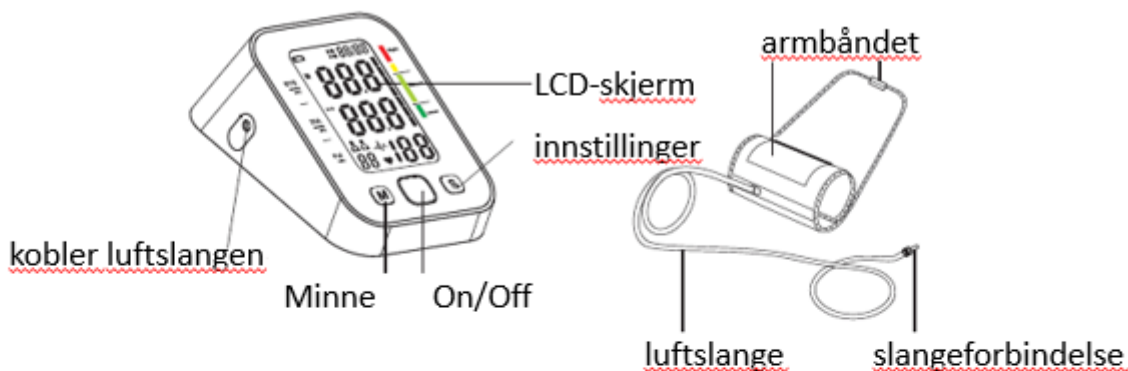

Hvordan bruke det ?

5) Sett inn eller bytt batterier

- Skyv batteridekselet på undersiden av enheten, som vist på figuren.
- Fjern gamle batterier og sett inn nye. Bruk LR6 eller AA alkaline batterier, og bruk bare batterier av samme type.
- Kontroller at batteripolaritetene (+) og (-) stemmer overens med batteriet på batterirommet.
- Sett batteridekselet tilbake.

MERK:

- Sett inn batteriene som vist i batterirommet. Hvis ikke, vil enheten ikke fungere eller bli skadet.
- Når batteristrømmen blir svak, vises [] ikonet og "E6" på displayet, bytt ut alle batterier med nye. Ikke bland gamle og nye batterier.
- Bruk aldri oppladbare batterier. Dette kan skade enheten.
- Batterilevetiden kan variere med omgivelsestemperatur og kan være kortere ved lav temperatur.

6) FOR Å STILLE DATO OG TID

Etter å ha satt inn batterier eller trykk SET-knappen i av-modus for å gå inn i klokke-modus

1. "År" blinker automatisk på skjermen
2. Trykk på MEM-knappen for å velge år
3. Trykk på SET-knappen for å bekrefte og "Måned" blinker
4. Trykk på MEM-knappen for å velge måned

T 1003 / XY-B03

5 Trykk på SET-knappen for å bekrefte og "Dag" blinker

6. Trykk på MEM-knappen for å velge dag

7. Trykk på SET-knappen for å bekrefte og "Hour" blinker

8. Trykk MEM-knappen for å justere til ønsket time

9. Trykk på SET-knappen for å bekrefte og "Minute" blinker

10. Trykk MEM-knappen for å justere til ønsket minutt

11. Trykk på SET-knappen for å bekrefte og måleenhetene blinker.

Hold 0 hvis du vil velge mmHg eller bytte til 0,0 med MEM-knappen hvis du vil velge KPa.

Vi anbefaler at du holder mmHg da det er mer praktisk å lese resultatene. KPa er for internasjonale tiltak.

Trykk på ON / OFF-knappen for å bekrefte innstillingen og tilbake til sovemodus.

mmHg mode:



Kpa mode :



6) Å BRUKE ARM CUFF

1. Pass enden av mansjetten lengst fra slangen gjennom metallringen for å danne en sløyfe. Den glatte kluten skal være innsiden av mansjettlusen.

2. Sett venstre arm gjennom mansjettlusen. Bunnen av mansjetten skal være ca 2 - 3 cm over albuen. Det hvite arteriemerket på mansjetten skal ligge over brachialarterien på innsiden av armen. Røret bør løpe ned i midten av armen og til og med med langfingeren. Ikke legg arm mansjetten over tungt klær (f.eks. Jakke eller gensere) som blodtrykksmåleren ikke vil kunne ta riktig måling. Blodsirkulasjonen i armen bør ikke begrenses av stramme klær eller andre gjenstander.

3. Trekk mansjetten slik at topp- og bunnkanten er jevnt plassert rundt armen.

4. Når mansjetten er plassert riktig, trykk det syede krok materialet godt mot bøylens side.

5. Pass på at mansjetten passer godt rundt armen. Mansjetten skal ha god kontakt med huden din.

6. Hvis mansjetten er montert på riktig måte, vil det syede krok materialet være på utsiden av mansjettlusen og metallringen vil ikke røre huden din.

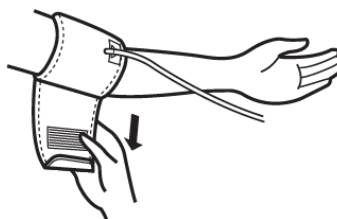
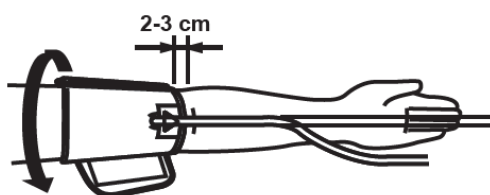

7. Sett mansjettrøret inn i kontakten på venstre side av enheten. Sørg for at den er satt godt inn i hovedenheten at det ikke er noen kinks i mansjettrøret.

FØR MÅLING AV BLEDTRYKK

1. Påfør arm mansjetten, følg instruksjonene i "Å ANVENDE ARM CUFF".

2. Hvile minst 5 minutter før hver måling. Ellers kan det være feilaktige resultater.

3. Sett deg komfortabelt på en stol med føttene flatt på gulvet. Ikke krysse føttene dine. Legg venstre arm på et bord slik at mansjetten er nivå med hjertet ditt.

4. Slapp av armen og vri håndflaten oppover.

5. Slapp av, hold deg stille og ikke snakk under måling for ikke å forvride resultatet.

MERK:

- Dette instrumentet er beregnet til bruk bare på og av voksne. Ikke bruk denne enheten på eller av barn, småbarn og spedbarn.
- For pålitelig overvåking og referanse av blodtrykk, anbefales det å utføre måling daglig på samme tid.
- For å oppnå et hvilemodus blodtrykk, ikke ta alkoholholdige og koffeinholdige drikkevarer, røyk, mosjon eller bad i minst 30 minutter før du tar en måling.
- For å minimere målevariasjoner på grunn av fysisk aktivitet, slapp av i fem til ti minutter før du tar en måling. Hvis du er begeistret av følelsesmessig stress eller muskelbevegelse, kan måleresultatet være unøyaktig.
- Du bør ikke være fysisk sliten eller utslitt når du tar mål.
- Utfør målinger i et rolig og avslappet miljø ved romtemperatur.
- Fortsett å slappe av, og vær ikke snill under måling, da nøyaktigheten av blodtrykksmåling med denne enheten kan påvirkes av mange årsaker.

T 1003 / XY-B03

- Vent alltid minst 5 minutter mellom målingene for å la blodsirkulasjonen i armen gå tilbake til normal. Det kan hende du må øke ventetiden, avhengig av din individuelle fysiologiske egenskap.
- Hvis enheten oppdager en unormal tilstand, stopper den målingen og viser en feilkode. Se "FEILSØKING" for flere detaljer.
- Denne enheten måler blodtrykk basert på hjerteslag. Hvis du har svært svak eller uregelmessig hjerteslag, kan det hende at enheten har problemer med å bestemme blodtrykket. (En uregelmessig hjerterytme er definert som et hjerteslag som varierer med 25% fra gjennomsnittet av alle hjerteslag under måling.)
- Ikke utøve noen form for trykk på luftrøret under måling, f.eks. legger armen eller et annet objekt på luftrøret. Dette kan føre til feil målinger.

6) Å MÅSTE BLODTRYKKET

Før du starter målingen, velg brukeren:

1. Når displayet er slått av, trykk og hold nede i minst 5 sekunder ON / OFF; brukeren A eller B vises.
2. Trykk på ON / OFF kort tid for å slå av skjermen igjen.

For å endre brukeren, gjenta operasjonen.

Følg instruksjonene i "FØR MÅLING AV BLOOD PRESSURE" for å gjøre deg klar.

Trykk på START-knappen for å slå på enheten og gå inn i målemodus.

Måling starter automatisk.

Mansjetten begynner å blåses opp. Det er normalt at mansjetten føles veldig stram.

Når pulsen er oppdaget, blinker den med hver puls, noe som indikerer at målingen er i gang.

Når målingen er fullført, vises det systoliske og diastoliske trykket og pulsfrekvensen og lagres.

MERK:

Du kan stoppe inflasjonen ved å trykke på knappen når som helst.

L. HVORDAN LESES RESULTATENE

Når målingene er fullført, vises resultatene på skjermen som vist nedenfor (i mmHg):



Disse trykkene er uttrykt i millimeter kvikksølv (mmHg). Det er også mulig i hverdagen å bruke en annen enhet, kvikksilverets sentimeter. For eksempel, hvis legen din finner deg 139-83 mmHg som på skjermen ovenfor, vil han fortelle deg, "du har 14,8 spenning".

For ytterligere å forstå disse resultatene, se informasjonen nedenfor. Spør legen din om råd hvis det er nødvendig.

Du må aldri tilpasse behandlingen selv basert på resultatene som vises av denne enheten!

HVA ER SYSTOLT TRYKK OG DIASTOLISK TRYKK?

Når ventrikler samler og pumper blod ut av hjertet, når blodtrykket sin maksimale verdi, er det høyeste trykket i syklusen kjent som systolisk trykk. Når hjertet slapper av mellom hjerteslag, er det laveste blodtrykket diastolisk trykk.

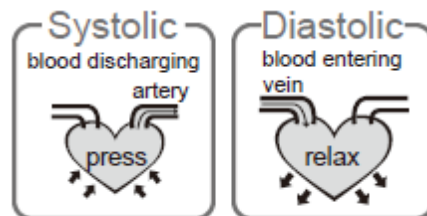

FORSIKTIG: Bare en lege kan fortelle det normale BP-området. Ta kontakt med en lege dersom måleresultatet faller utenfor området. Vær oppmerksom på at bare en lege kan fortelle om blodtrykksverdien din nådde et farlig punkt.

Blodtrykksklassifiseringen utgitt av Verdens helseorganisasjon (WHO) og International Society of Hypertension (ISH) i 1999 er som følger:

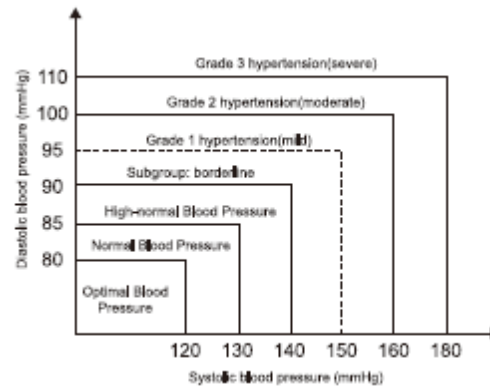

M. Å RECALLER TIDLIGERE MÅLDATA

Slå av enheten. Trykk MEM-knappen for å gå inn i minnemodus. Den siste måleoppføringen vises.

Trykk på SET-knappen for å vise tidligere eller eldre målinger records.

N. Å SLETT MÅL DATA

- For å slette ALL lagret minne for den valgte brukeren

Trykk og hold MEM-knappen inne i mer enn 5 sekunder til LCD-skjermen viser "OF"

Alle minner for den valgte brukeren slettes.

O. TIPS FOR MÅLING

Målinger kan være unøyaktige dersom de tas under følgende forhold.



Within 1 hour after dinner or drinking.



Immediate measurement after tea, coffee, smoking.



Within 20 minutes after taking a bath.



When talking or moving your fingers.



In a very cold environment.



When you want to discharge urine.



P. IRREGULAR HEARTBEAT DETECTOR

En uregelmessig hjerterytme (IHB) oppdages når en hjerterytme rytme varierer mens enheten måler systolisk og diastolisk blodtrykk. Under hver måling registrerer skjermen hjerteslagsintervaller og beregner gjennomsnittet. Hvis et gjennomsnitt er større enn eller lik 25%, vises det uregelmessige hjerteslagssymbolet på skjermen når målresultatene vises.

FORSIKTIG: Utseendet på IHB-ikonet indikerer at en puls uregelmessighet i samsvar med et uregelmessig hjerterytme ble oppdaget under måling. Vanligvis er dette ikke en grunn til bekymring. Men hvis symbolet vises ofte, anbefaler vi at du søker lege. Vær oppmerksom på at enheten ikke erstatter en hjerteundersøkelse, men tjener til å oppdage puls uregelmessigheter på et tidlig stadium.

Q. FEILSØKING

Nothing appears in the display, even when the power is turned on	Batteries are drained	Replace all batteries with new ones
	Battery polarities are not in the correct position	Re-install the batteries with their negative and positive ends matching their indicated in the battery compartment
	Loose in plug or contact with outlet (IF AC adaptor is used)	Check the wiring to make sure plug & outlet are properly secured
ERROR code 1 (E1) appears	The cuff position is not correct	Sit comfortably and still. Ensure that the cuff is at the same level as the heart
ERROR code 2 (E2) appears	You moved your arm or body during measurement	Make sure you remain very still and quiet during the measurement
ERROR code 3 (E3) appears	The cuff position is not fastened properly	Fasten the cuff correctly

ERROR code 3 (E3) appears	The cuff may not be applied	Check whether tube connection of the cuff is secured to the unit properly
ERROR code 4 (E4) appears	The unit does not measure	If you have a very weak or irregular heart beat, the device may have difficulty in determining your blood pressure
	There is a measuring Error	Sit comfortably and still. Fasten the cuff again carefully
ERROR code 5 (E5) appears	Cuff over inflated	The measurement range is over 300 mmHg. It is recommended to see the doctor as soon as possible.
ERROR code 6 (E6) appears	Low battery	The battery power is too low to function. Replace the batteries with new ones.
The monitor keeps inflating	Circuit locked	Remove and reinsert the batteries and then proceed to take measurement again.

R. VEDLIKEHOLD OG VEDLIKEHOLD

Sett på et tørt sted og unngå solskinnet.

Unngå å røre vann.

Unngå kraftig risting og kollisjoner.

Unngå støvete og ustabile temperaturforhold.

Unngå å vaske mansjetten. Rengjør produktet bare med en tørr eller litt fuktig, lofri klut.

Ikke bruk slitemedler for å rengjøre enheten.

S. SPESIFIKASJONER

Skjermmodus: Digital LCD

Måleområde:

- Måletrykk 0mmHg ~ 290mmHg

- Pulsverdi 40-180 slag / minutt

Nøyaktighet:

T 1003 / XY-B03

- Trykk innenfor +/- 3mmHg (0.4kPa)

- Pulsverdi +/- 5%

Drevet av 4 x AAA alkaline batterier

Normal arbeidsforhold:

- Et temperaturområde på +10 ° C til + 40 ° C

- Et relativ luftfuktighetsområde på 30 til 85%, ikke-kondenserende, men ikke nødvendig med et vandamp-partialtrykk større enn 50 hPa

- Et atmosfærisk trykkområde på 700 hPa til 1060 hPa.

Måling perimeter av håndleddet: ca 22cm - 32cm



Det europeiske direktivet 2012/19 / EF om elektronisk og elektrisk avfall, krever at du ikke kan kaste bort defekt husholdningsapparat med vanlig avfall. Brukt enhet må samles separat for å optimalisere gjenvinningsgraden og resirkuleringen av materialene for å redusere virkningen på helsen og miljøet.

Dette apparatet er ikke beregnet til bruk av personer (inkludert barn) med nedsatt fysisk, sensorisk eller mental evne, eller av personer som mangler erfaring eller kunnskap, med mindre de er under tilsyn eller instruert om bruk av dette apparatet av en person som er ansvarlig for deres sikkerhet . Barn bør overvåkes for å sikre at de ikke leker med dette apparatet.

Presisjon og forholdsregler for batteriet bruk

o Kaste bort et brukt batteri i miljøet eller med husholdningsavfall forurenses og unngår gjenvinning av gjenbrukbare materialer.

o Det er viktig å begrense batteriforbruket og å respektere følgende regler:

• Favoritt alkalisk batteri (vare lenger enn saltvannsbatteri) og når det er mulig, bruk oppladbart batteri.

• La brukte batterier og akkumulatører i tilpassede beholdere som du finner i enkelte forhandlere. På den måten forurenses metaller ikke miljøet og helsen.

o Batteriet må settes inn ved å respektere polaritetsprogrammet på apparatet og batteriet. En feil posisjonering kan skade klærne, forårsake lekkasje og til og med provosere brann og eksplosjonen av batteriet.

o For å sikre en god funksjon, må batteriet være i god stand. Hvis det er et problem, sett det nye batteriet.

o Prøv aldri å lade batteriet som ikke er laget for dette. Det kan lekke, varme opp, forårsake brann eller eksplodere.

o Bytt alt batteriet samtidig. Bland aldri alkalisk batteri med saltvannsbatteri.

o Brukt batteri må fjernes.

o Fjern også batteriet hvis du ikke bruker apparatet lenge.

o Prøv aldri å kortslutte batteriet på et batteri.

o Kast aldri batteriet i brann fordi de kan eksplodere.

o Ta ut akkumulatoren fra klærne før du laster den på nytt.

o Vi anbefaler at en voksen ser på om et barn skifter batteriet for å respektere disse reglene.

o Hvis du svelger et batteri, gå straks til legen din eller på sykehuset.

o For best mulig ytelse anbefaler vi at du bare bruker friske, alkaliske batterier av høy kvalitet.



Importé par / Importiert von / Geïmporteerd door / Imported by :
CAPTELEC, 59170 Croix - FRANCE



Carton et emballage papier à
trier / Kartons und
papierverpackung recyceln /
Verpakkingsmateriaal in karton
en papier te sorteren / Recycle
carton and paper packaging