

DEUTSCH

EP680/ TR-18DAB-BT

MULTIFUNKTIONS-PLATTENSPIELER MIT DAB-RADIO



Lesen Sie die Bedienungsanleitung vor dem ersten Gebrauch sorgfältig durch und bewahren Sie sie an einem sicheren Ort auf, um im Zweifelsfall darauf zurückgreifen zu können.



Dieses Gerät darf von Kindern im Alter von mindestens 8 Jahren und von Personen mit eingeschränkten körperlichen, sensorischen und mentalen Fähigkeiten oder ohne Erfahrung oder Fachkenntnisse nur bedient werden, wenn sie angemessen beaufsichtigt werden oder sie in die sichere Benutzung dieses Geräts eingewiesen wurden und wenn die etwaigen Risiken eingeschätzt werden können. Kinder dürfen nicht mit diesem Gerät spielen. Die Reinigung und die Instandsetzung des Geräts durch den Benutzer darf nicht von unbeaufsichtigten Kindern durchgeführt werden.

WICHTIGE SICHERHEITSHINWEISE

Bei der Bedienung von elektrischen Geräten müssen immer einige grundlegende Vorsichtsmaßnahmen getroffen werden.

Zu beachtende Vorsichtsmaßnahmen:

1. **Die Anweisungen lesen** - Vor erstem Gebrauch immer sämtliche Sicherheitshinweise und Anweisungen lesen.
2. **Die Anweisungen aufbewahren** - Die Sicherheitshinweise und Anweisungen aufbewahren, um im Zweifelsfall darauf zurückgreifen zu können.
3. **Die Warnhinweise beachten** - Alle Warnhinweise auf dem Gerät und in der Bedienungsanleitung müssen beachtet werden.
4. **Die Anweisungen beachten** - Alle Bedienungsanweisungen und Anmerkungen müssen beachtet werden.

5. **Reinigung** - Vor der Reinigung den Stecker aus der Steckdose ziehen. Keine flüssigen oder unter Druck stehenden Reinigungsmittel verwenden.
6. **Zubehör** - Vom Gerätehersteller nicht empfohlenes Zubehör nicht verwenden, da diese eine Gefahrenquelle darstellen.
7. **Wasser und Feuchtigkeit** - Den Kontakt des Geräts mit Wasser oder Feuchtigkeit vermeiden. Das Gerät von Wasser und anderen Flüssigkeiten fernhalten. Kein Objekt, das Wasser enthält, zum Beispiel eine Vase, darf auf das Gerät gestellt werden.
8. **Standort** - Das Gerät vor jedem Gebrauch an einem sicheren Ort aufstellen. Wenn es schlecht plaziert ist, kann es fallen und Schaden nehmen. Ein Sturz könnte auch ein Kind oder einen Erwachsenen schwer verletzen.
9. **Transport** - Dieses Gerät muss vorsichtig transportiert werden, um Schäden zu vermeiden.
10. **Belüftung** - Die Schlitze und Öffnungen des Gehäuses dienen der Belüftung des Geräts. Sie sichern das reibungslose Funktionieren und verhindern ein Überhitzen. Es ist verboten, diese Öffnungen zu verstopfen oder abzudecken. Dieses Gerät darf nicht in einem geschlossenen Möbelstück wie etwa einem Regal oder einem Fach aufgestellt werden, es sei denn für eine ausreichende Belüftung ist gesorgt.
Um einen Brand zu vermeiden, die Lüftungsöffnungen nicht mit Zeitungen, Tischdecken, Vorhängen etc. abdecken. Keine brennenden Kerzen auf das Gerät stellen. Keine mit Flüssigkeiten gefüllten Objekte (Vasen etc.) auf das Gerät stellen. Dies könnte zu einem Brand oder einem Elektroschock führen.
11. **Stromversorgung** - Dieses Gerät darf nur an eine Stromquelle gemäß der Kennzeichnung auf dem Typenschild angeschlossen werden.
12. **Schutz der Elektrokabel** - Die Elektrokabel müssen so verstaut werden, dass sie nicht verknotet, getreten oder geklemmt werden können.
13. **Blitzschlag** - Um das Gerät im Falle eines Unwetters oder bei Verlassen des Hauses für einen längeren Zeitraum zu schützen, den Stecker ziehen und die Verbindung zum Kabelnetz trennen. Dadurch wird ein Schaden durch einen Blitzeinschlag und das Überspringen von Spannung verhindert.
14. **Überlastung** - Die Steckdosen und Kabelverlängerungen nicht überlasten, da dies zu einem Brand oder einem Stromschlag führen könnte.
15. **Einführen von Objekten oder Flüssigkeiten** - Nie Objekte in die Öffnungen des Geräts einführen, da der Benutzer dadurch in Kontakt mit den unter Strom stehenden Elementen kommen kann oder einen Kurzschluss herbeiführen kann und da dies zu einem Brand oder Stromschlag führen könnte.
16. **Reparaturen** - Die Reparaturen sollten nicht eigenständig vorgenommen werden, da durch das Öffnen oder das Entfernen von Einzelelementen der Benutzer sich einem Elektroschock oder anderen Gefahren aussetzt. Alle Reparaturen sollten von qualifiziertem Fachpersonal durchgeführt werden.
17. **Reparaturbedürftige Verschleißerscheinungen** - Den Stecker ziehen und die Reparatur in folgenden Fällen einem qualifizierten Fachpersonal anvertrauen:
 - a. Wenn das Stromkabel oder der Stecker beschädigt sind.
 - b. Wenn Flüssigkeiten oder Objekte ins Gerät gefallen sind.

- c. Wenn das Gerät Kontakt mit Wasser oder Regen hatte.
 - d. Wenn das Gerät selbst nach Befolgung der Anweisungen zur Problembehebung in der Bedienungsanleitung nicht funktioniert.
 - e. Wenn das Gerät gefallen ist oder sonstigen Schaden genommen hat und nicht mehr wie zuvor funktioniert.
18. **Ersatzteile** - Wenn ein Einzelelement ausgetauscht werden muss, sollte sicher gegangen werden, dass der Techniker das vom Hersteller empfohlene Ersatzstück verwendet oder ein Ersatzstück mit den gleichen Merkmalen wie das Originalstück. Das Ersetzen mit nicht autorisierten Ersatzteilen kann Brände, Stromschläge oder anderen Gefahren mit sich führen.
19. **Sicherheitskontrolle** - Nach einer Wartung oder einer durchgeführten Reparatur den Techniker nach einer Sicherheitskontrolle fragen, um sicherzugehen, dass das Gerät korrekt funktioniert.
20. **Hitze** - Dieses Gerät muss fern von Wärmequellen gehalten werden, wie zum Beispiel von Heizungen, Heißluftströmen, Öfen oder anderen Geräten (dazu zählen auch Verstärker), die Hitze erzeugen.

SICHERHEITSMASSNAHMEN



ZUR VERMEIDUNG VON FEUER- ODER NETZSCHLAGGEFAHR BENUTZEN SIE DIESES GERÄT BITTE NICHT MIT VERLÄNGERUNGSKABELN ODER STECKDOSEN, BEI DENEN DER STECKER NICHT VOLLSTÄNDIG EINGEFÜHRT WERDEN KANN.

1. Um das Gerät vollständig auszuschalten den Stecker ziehen. Bei Nicht-Benutzung für einen längeren Zeitraum immer den Stecker ziehen.
2. Eine falsche Bedienung der Regler oder eine andere als die in dieser Bedienungsanleitung vorgesehene Nutzung kann den Benutzer gefährlicher Strahlung aussetzen.
3. Wenn das Gerät schlecht funktioniert, die Benutzung abbrechen und ein qualifiziertes Kundenservicezentrum kontaktieren.

WARNHINWEIS

Um die Brand- und Stromschlaggefahr zu verringern, dieses Gerät keinem Regen oder Feuchtigkeit aussetzen.

ACHTUNG

STROMSCHLAGGEFAHR - NICHT ÖFFNEN!

Um die Stromschlaggefahr zu verringern, die Einzelteile nicht aus dem Gehäuse nehmen. An den Teilen im Inneren des Geräts darf der Benutzer nicht hantieren. Alle Reparaturen sind dem qualifizierten Fachpersonal zu überlassen.



Das Symbol mit einem Blitz in einem gleichseitigen Dreieck weist auf eine "gefährliche Spannung" hin, die hoch genug ist, um Menschen durch einen elektrischen Schlag zu töten.



Das Ausrufezeichen in einem gleichseitigen Dreieck weist auf wichtige Bedienungs- oder Wartungs-(Reparatur-)hinweise in der diesem Gerät beigefügten Bedienungsanleitung hin.

VOR GEBRAUCH DIE FOLGENDEN ANWEISUNGEN SORGFÄLTIG LESEN:

1. Einen sicheren Standort wählen. Direkte Sonneneinstrahlung oder Wärmequellen meiden.
2. Keinen Standort wählen, an dem das Gerät Vibrationen, Staub, Kälte oder Feuchtigkeit ausgesetzt ist.
3. Stellen Sie das Gerät nicht in die Nähe von oder auf andere Stereogeräte, die zu viel Wärme abstrahlen.
4. Beim Aufstellen des Plattenspielers darauf achten, dass die Steckdose sich in der Nähe des Geräts befindet und leicht zugänglich ist. Das Kabel so anbringen, dass es im Falle eines Problems sofort gezogen werden kann.
5. Das Gerät nicht öffnen, da die Gefahr eines Stromschlags besteht. Sollte versehentlich ein Fremdkörper in das Gerät gelangt sein, den Verkäufer kontaktieren.
6. Beim Trennen des Stromkabels von der Stromquelle am Stecker und NICHT am Kabel ziehen.
7. Um das Gerät vollständig auszuschalten, den Stecker ziehen.
8. Vor Benutzung der Drehscheibe überprüfen, ob die Betriebsspannung der örtlichen Netzspannung entspricht.

TECHNISCHE DATEN

230V 50Hz 16W

FM Frequenzbereich: 88 bis 108 Mhz

DAB Frequenzbereich: 168 bis 240MHZ.

Lautsprecher - Eingangsleistung : max. 3W

SCHÜTZEN SIE IHRE MÖBEL

Bevor Sie Ihr Gerät auf feinen Holzmöbeln installieren oder wenn Sie regelmäßig Möbelpolituren, Holzschutzmittel oder Reinigungssprays auf Ölbasis zur Pflege oder Reinigung Ihres Geräts verwenden, kleben Sie kleine selbstklebende Filzkissen auf jeden Boden der Gummifüße, um Abdrücke auf den Möbeln zu vermeiden.

POSITIONEN DER STEUERUNG UND ANZEIGE

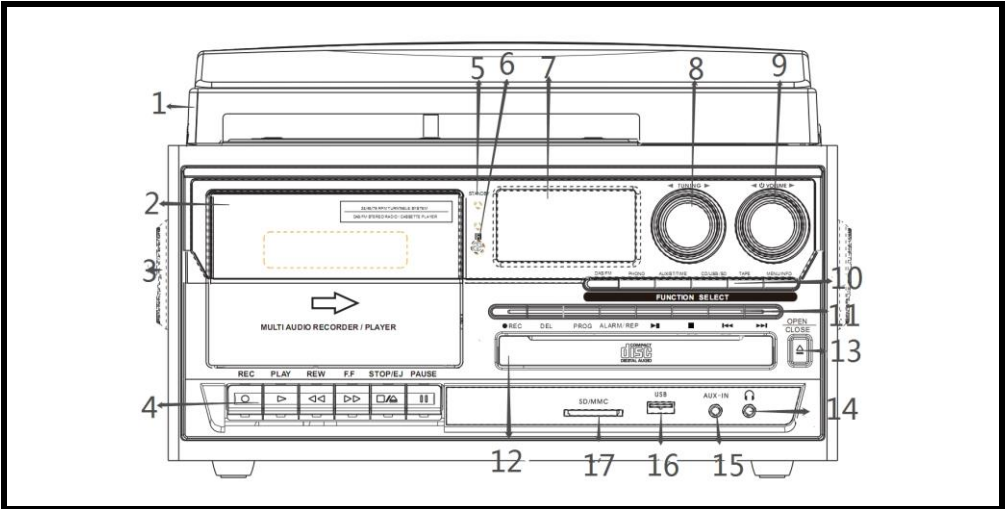

- | | |
|--|-------------------------------------|
| 1) Staubabdeckung | 10) Funktionswahltaaste |
| 2) Kassettendeck | 11) CD/USB/SD Play-Back Steuertaste |
| 3) Lautsprecher | 12) CD-Klappe |
| 4) Kassettentaste | 13) CD-Rom Öffnen/Schließen-Taste |
| 5) Power-LED-Anzeige | 14) 3,5 mm Kopfhörerbuchse |
| 6) IR-Fernempfänger | 15) Aux-Eingang |
| 7) LCD-Anzeige | 16) USB-Eingang |
| 8) Drehknopf | 17) SD/MMC-Kartensteckplatz |
| 9) Power-Schalter und Lautstärkeregler | |

Kopfhörer (nicht im Lieferumfang enthalten)

- Kopfhörer zur Anwendung in den Kopfhörereingang einstecken.
- Stellen Sie sicher, dass die Lautstärke nicht zu laut ist, bevor Sie Ihre Kopfhörer nutzen.



Um mögliche Hörschäden zu vermeiden, hören Sie nicht über einen längeren Zeitraum mit hoher Lautstärke Radio.

Stellen Sie die Lautstärke so ein, dass sie Ihrer Hörempfindlichkeit am besten entspricht.

LAGE DER BEDIENELEMENTE UND ANZEIGEN VORDERSEITE

RÜCKSEITE

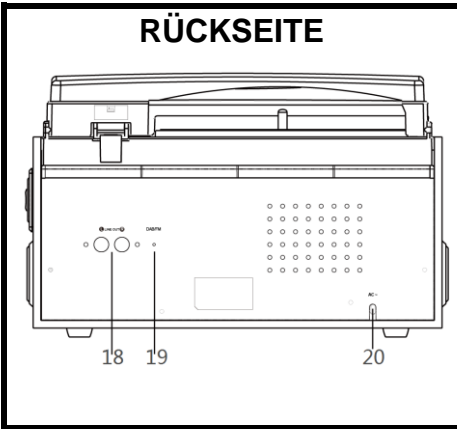

- 18) RCA Line OUT
- 19) DAB/FM-Antenne
- 20) AC-Anschlusskabel

PLATTENSPIELER

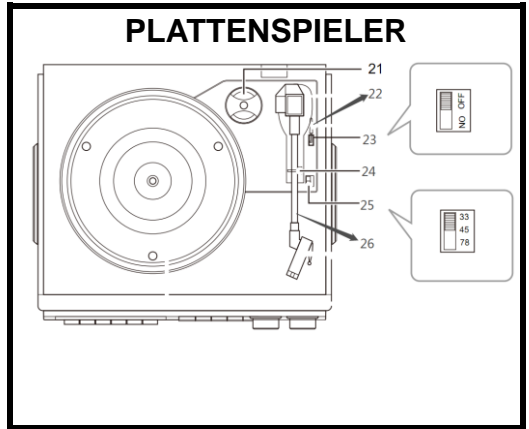

- 21) Zentrierpuck (Adapter für 7" EPs)
- 22) Tonarmlift
- 23) Automatische Stopsteuerung
- 24) Tonarmsperre
- 25) Drehzahlwahlschalter (33/45/78 U/min)
- 26) Tonarm

FERNBEDIENUNG

Bitte entfernen Sie vor dem ersten Gebrauch die Kunststoffflasche im Batteriefach!

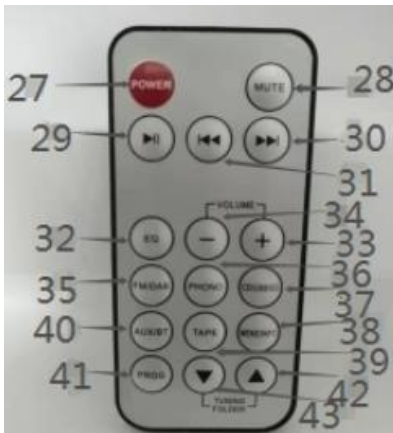

- 27) Netzschalter
- 28) Stummschaltungstaste
- 29) Wiedergabe-/Pausentaste
- 30) Weiter |> Taste
- 31) Zurück |< Taste
- 32) EQ-Taste inklusive Flat/POP/Classic/Rock/Jazz
- 33) VOL+
- 34) VOL-
- 35) FM/DAB-Taste
- 36) PHONO-Taste
- 37) CD/USB/SD-Taste
- 38) Menü/Info-Taste
- 39) TAPE-Taste
- 40) AUX/BT-Taste
- 41) PROG-Taste
- 42) Taste Nächster Ordner
- 43) Taste Vorheriger Ordner

HINWEIS: Alle Tasten auf der Fernbedienung können nur für CD/USB/SD-Funktionen verwendet werden.

BEDIENUNGSANLEITUNG

Funktion der Haupttasten

Einschalten: Drücken Sie den Lautstärkekнопf. Das Gerät ist eingeschaltet und befindet sich im Standby-Modus: Es wird „**Standby**“ angezeigt.

Modus-Funktion: Drücken Sie im Standby-Modus den Lautstärkekнопf, um in die Modus-Funktion zu wechseln. Sie können zwischen folgenden Modi wählen: Phono, Tape, USB, etc., drücken Sie die entsprechende Taste.

Ausschalten: Drücken Sie den Lautstärkekнопf, um in den Standby-Modus zu gelangen. 5-6 Sekunden später schaltet sich die Anzeige aus. Ziehen Sie den Netzstecker, wenn Sie fertig sind.

FM-Radio hören

DAB/FM-Empfang: *Für einen optimalen Empfang ziehen Sie die eingebaute DAB/FM-Drahtantenne, die am hinteren Schrank hängt, vollständig aus und passen Sie die Position und Ausrichtung an, bis Sie den besten Empfang finden.*

STEREO-MODUS: Drücken Sie während der Wiedergabe des Radios die PLAY-Taste  länger. Wenn **(STEREO)** angezeigt wird, befindet sich das Radio im Stereo-Modus. Drücken Sie erneut, um auf MONO zu schalten; **(STEREO)** verschwindet.



FM MANUELLE SUCHE

In Modus-Funktion:

1. Drücken Sie **DAB/ FM**, um in den Radiomodus zu wechseln. Drücken Sie erneut, wenn es sich nicht um ein FM-Radio handelt.
2. Drehen und halten Sie gleichzeitig und langsam **den** Einstellknopf. Lassen Sie sie los, wenn Sie einen Radiosender gefunden haben. Stellen Sie die Lautstärke auf den gewünschten Pegel ein.
Hinweis: Wenn der Empfang schlecht ist, wählen Sie die Feinabstimmung der Frequenz.
3. Wiederholen Sie Schritt 5 so oft wie nötig, um den gewünschten Radiosender zu finden.
4. Wenn Sie mit dem Radio-Hören fertig sind, schalten Sie es aus. Siehe Vorgehensweise im obigen Abschnitt: „Funktion der Haupttasten“.

FM AUTO-SCANNING

Im FM-Modus:

1. Lange drücken  , um die automatische Sendersuche zu starten.
2. Wenn der Scanvorgang abgeschlossen ist, wird die Anzahl der gespeicherten FM-Radiosender angezeigt.
3. Drücken Sie **PROG**, um Zugriff auf die Preset-Liste zu erhalten.
4. Drehen Sie den Abstimmknopf langsam, um den gewünschten Radiosender zu finden.
5. Drücken  , um Sender zu hören. Lautstärke einstellen.
6. Wiederholen Sie die Schritte von 3 und 5, um einen anderen gespeicherten Radiosender zu hören.

DAB-RADIO HÖREN

DAB-Modus





WICHTIGE BEMERKUNGEN ZU DAB:

- Vergewissern Sie sich vor dem Scannen, dass die Antenne vollständig ausgefahren ist.
- Wenn Sie das Radio zum ersten Mal benutzen und keine DAB -Sender voreingestellt sind, wird bei Auswahl des DAB -Modus ein Suchlauf durchgeführt.
- Das Radio kann bis zu 20 DAB-Sender speichern.
- Die Signalstärke ist in folgenden Umgebungen möglicherweise geringer: dicht bebaute Gegenden, Keller, innerhalb von Gebäuden mit dicken Steinmauern oder verstärkten Betonmauern. **Es kann hilfreich sein, das Gerät nahe einem Fenster zu platzieren; der Empfang ist in oberen Stockwerken möglicherweise besser als in unteren.**
- In manchen Gegenden ist der Empfang des DAB-Signals eventuell nicht möglich. Um sicherzustellen, dass eine Übertragung mittels DAB möglich ist, suchen Sie im Internet Informationen bezüglich des DAB-Empfangs in der jeweiligen Gegend.
- Da zusätzliche DAB-Sender und -Dienste laufend zugänglich gemacht werden, führen Sie von Zeit zu Zeit einen Suchlauf durch, um die Liste Ihrer im Radio gespeicherten Sender zu aktualisieren.
- Wenn ein bereits vorhandener DAB-Sender unter der gewählten Speicherplatznummer gespeichert ist, wird er beim Speichern eines neuen DAB-Senders überschrieben.

DAB-Radio

In Modus-Funktion:

1. Drücken Sie die Taste „**DAB/ FM**“, um den DAB-Modus auszuwählen.
2. Drücken Sie lange auf „**menu/info**“, um in das **DAB MENU** zu wechseln. Es wird „**FULL SCAN**“ (vollständiger Scan) angezeigt.
3. Drücken Sie wiederholt  oder  und wählen Sie das gewünschte Menü aus der Liste aus:

FULL SCAN (VOLLSTÄNDIGER SCAN) - **MANUAL TUNE (MANUELLE SENDERSUCHE)** - **DRC** - **PRUNE (ENTFERNEN)** - **SYSTEM**





Vollständiger Scan

Im „Full Scan“- Menü:

1. Drücken Sie lange auf , um einen vollständigen Scan durchzuführen. Ein fortlaufender Diabildschirm zeigt den Scanfortschritt und die Anzahl der gefundenen Stationen an. Alle lokal verfügbaren DAB-Sender werden automatisch gespeichert. Nach Beendigung stellt sich das Radio auf den angezeigten Sender ein und beginnt mit der Wiedergabe.
2. Drehen Sie den Sendersuchknopf langsam und stoppen Sie ihn bei Ihrem gewünschten Radiosender, um ihn auszuwählen. Das Radio verbindet sich mit diesem Sender. Wenige Sekunden später erscheint „Playing“ (Wiedergabe). Das Radioprogramm wird abgespielt.

Manuelle Sendersuche

Im „Manual tune“-Menü („Manuelle Sendersuche“):



1. Drücken Sie  oder , um in der Liste der verschiedenen Kanäle von „5A“ bis „13F“ und ihrer jeweiligen Frequenzen nach oben oder unten zu wechseln.
2. Wenn die gewünschte Frequenz angezeigt wird, drücken Sie  zur Bestätigung.
3. Wenn die Suche abgeschlossen ist, wird der Name der Sendergruppe angezeigt. Um den ausgewählten Sender anzuhören, drücken Sie erneut  .

Hinweis: Falls das Radio das Signal nicht empfangen konnte, wiederholen Sie die Schritte von 1 bis 4.

DRC (Dynamic Range Control)

Im „DRC“-Menü:

„DRC“ dient zur Steuerung des Klangs oder des Rauschens beim Hören in einer lauten Umgebung.

1. Drücken Sie , um das Menü aufzurufen.
2. Drücken Sie  oder , um eine der 3 folgenden DRC-Optionen auszuwählen:





DRC Off (DRC Aus)	DRC Low (DRC Niedrig)	DRC High (DRC Hoch)
Keine Komprimierung (Standardeinstellung)	Mittlere Kompression	Maximale Kompression

3. Drücken Sie  zur Bestätigung.

Prune (Entfernen)

Im „Prune“-Menü



Mithilfe dieses Auswahlmenüs können DAB+-Sender, die in Ihrer Umgebung nicht empfangen werden können, aus der Senderliste gelöscht werden. Diese werden mit einem vorangestellten „?“ gekennzeichnet. Nachdem sie entfernt wurden, werden sie nicht länger angezeigt.

1. Nachdem Sie „PRUNE“ (Entfernen) ausgewählt haben, drücken Sie , um das Menü zu öffnen.
2. Drücken Sie  oder , um entweder „YES“ (JA) oder „NO“ (NEIN) auszuwählen.
3. Drücken Sie  zur Bestätigung.





System

Im „System“-Menü

1. Nachdem Sie „SYSTEM“ (Entfernen) ausgewählt haben, drücken Sie , um das Menü zu öffnen.

2. Drücken Sie wiederholt  oder  und wählen Sie aus dem folgenden Optionsmenü:

LANGUAGE (Sprache) - **FACTORY RESET (ZURÜCK AUF WERKSEINSTELLUNGEN)** -
SOFTWARE UPGRADE - **SW VERSION (SW-VERSION)**

4. Drücken Sie  zur Bestätigung.
5. Drücken Sie wiederholt  oder  und wählen Sie aus dem folgenden Optionsmenü: Siehe unten, je nachdem, welche Option Sie gewählt haben. Drücken Sie dann  zur Bestätigung.

Language (Sprache)	Factory reset (Zurück Auf Werkseinstellung)	Software Upgrade	SW Version
Englisch - Deutsch - Italienisch - Französisch	Yes - No (Ja - Nein)	Yes - No (Ja - Nein)	Keine Einstellung vorgeschlagen. Zeigt nur die Softwareversion an.

Hinweis: Um die Menüeinstellung zu verlassen, drücken Sie lange auf „Menu/info“.

Manuelles Speichern eines DAB-Radiosenders

1. Stellen Sie Ihr Radio **im DAB-Modus** auf den Radiosender ein, den Sie speichern möchten.
2. Drücken Sie lange die Taste „PROG“. Es wird die Meldung „**Preset Store**“ (Speichervoreinstellung) angezeigt.
3. Drehen Sie den Sendersuchknopf, um eine voreingestellte Leere Nummer von 1 bis 20 auszuwählen, der Sie den Sendern zuweisen möchten (z. B. „< 1: < empty“. (< 1: leer)
4. Drücken Sie  zur Bestätigung. Es wird die Meldung „**PRESET 1 stored**“ (Voreinstellung 1 gespeichert) angezeigt. Das Radio geht zurück zum programmierten Sender.

Hinweis: Gespeicherte Sender anzeigen: Drücken Sie kurz „PROG“ im „**DAB-Modus**. Drehen Sie den „TUNING“-Knopf. Drücken , um Sender zu hören.

Preset list (Voreinstellungsliste) = Ihren gespeicherten Lieblingsradiosender anzeigen und anhören:

1. Drücken Sie **im DAB-Modus** „PROG“. Es wird „Preset recall“ (Voreinstellung aufrufen) angezeigt.
2. Drehen Sie den Sendersuchknopf „TUNING“ langsam und stoppen Sie ihn bei Ihrem gewünschten Radiosender, um ihn auszuwählen.
3. Drücken Sie  , um den Sender zu hören.

Hinweis: Wenn Sie eine Preset-Nummer mit der Aufschrift „EMPTY“ (LEER) wählen, was bedeutet, dass kein Radio gespeichert ist, spielt das Radio das erste Radio auf der Preset-Liste ab.

DAB Anzeige:

Wenn Sie einen DAB-Sender hören, drücken Sie wiederholt die „Info/Menü-Taste“, um die verschiedenen Arten von Informationen anzuzeigen, wie unten beschrieben:

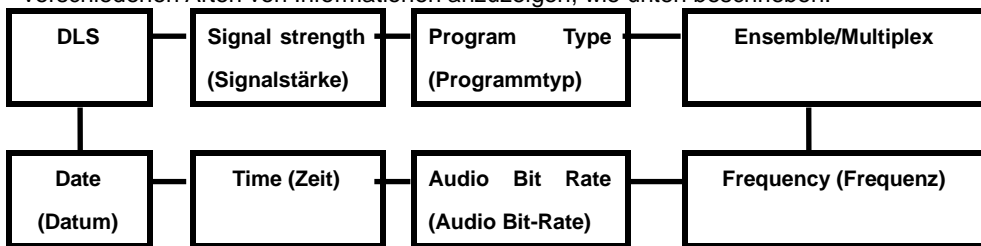

DLS (Dynamisches Etikettensegment) ist eine durchlaufende Nachricht, die der Sender in seine Sendungen aufnehmen kann, wie z.B. Programmdetails usw. > **Signal strength** (Signalstärke) wird durch einen Schieberegler veranschaulicht, dessen Länge die Stärke des Signals anzeigt. > **Program Type** (Programmtyp) (Rock, Jazz, etc.) - Wenn die Informationen nicht verfügbar sind, wird „<Program Type>“ (Programmtyp) oder „None“ (Keiner) angezeigt. > **Ensemble/Multiplex (Gruppenname)** ist eine Sammlung von nationalen oder lokalen Radiosendern, die gebündelt und in einer einzigen Frequenz übertragen werden. >

Frequency (Frequenz): zum Beispiel: 11A 216.928 MHz > **Signalfehler:** Die Bereichsnummer liegt zwischen 0-99. Es ist nicht möglich, einen Radiosender mit einer Signalfehlerrate von 30 oder mehr zufriedenstellend zu hören. *Versuchen Sie, die Antenne anzupassen oder Ihr Radio zu verschieben, um den Empfang zu verbessern.* > **Audio Bit Rate** zeigt die digitale Audio-Bitrate an, die in kbps empfangen wird **Time (Zeit)** > **Date** (Datum) > **DLS** > ...

Manuelle Zeit- und Datumseinstellung



Schalten Sie das Radio aus, bevor Sie mit den Einstellungen für Uhr oder Alarm fortfahren, da Sie es sonst nicht bedienen können.

1. Drücken Sie den Lautstärkekнопf, um in den Standby-Modus zu gelangen. Es wird der „**Standby**“-Modus angezeigt.
2. Drücken Sie lange die Taste „**AUX/ BT/ TIME**“, um in den Zeiteinstellmodus zu gelangen. Die Stundenziffer blinkt.
3. Drücken Sie **◀◀** oder **▶▶** , um die Stundenzahl zu verringern oder zu erhöhen.
4. Drücken Sie zur Bestätigung „**AUX/ BT/ TIME**“. Die Minutenziffer.
5. Wiederholen Sie die Schritte 3 und 4, um Minuten, Jahr, Monat und Datum einzustellen. Nach der Bestätigung des Tages werden Uhrzeit und Datum eingestellt.

AUTOMATISCHE AKTUALISIERUNG DER ZEIT: Der DAB-Modus bietet eine automatische Zeitaktualisierungsfunktion. Das Gerät kann seine Uhr automatisch mit einer DAB-Radiostation synchronisieren, die nach einem Update Zeitsignale sendet. Die Zeit wird automatisch entsprechend der Zeit des lokalen Radiosenders aktualisiert.

Alarm

Im Standby-Modus,

1. Drücken Sie lange die Taste „**ALARM**“.
2. Drücken Sie **◀◀** oder **▶▶** , um entweder die Symbole „**ALARM1**“ oder „**ALARM 2**“ auszuwählen.
3. Drücken Sie zur Bestätigung „**ALARM**“. Die Stundenziffer blinkt.
4. Drücken Sie **◀◀** oder **▶▶** , um zu verringern oder zu erhöhen.
5. Drücken Sie zur Bestätigung „**ALARM**“. Die Minutenziffer blinkt.
6. Drücken Sie **◀◀** oder **▶▶** , um es anzupassen.
7. Drücken Sie „**ALARM**“, um die Alarmzeit zu bestätigen. Die Anzeige „**FM-Modus**“ (Standardeinstellung) blinkt.
8. Drücken Sie **◀◀** oder **▶▶** , um den Alarmton unter den verschiedenen vorgeschlagenen Modi auszuwählen: DAB/ CD/ USB/SD/ FM.
9. Drücken Sie zur Bestätigung „**ALARM**“. „VOL“ und eine Ziffernanzeige, blinken...

10. Drücken Sie **⏮** oder **⏭**, um die Lautstärke anzupassen. Drücken Sie zur Bestätigung **„ALARM“**. Es wird **„Once“** (einmal) (Standardeinstellung) angezeigt.
11. Drücken Sie **⏮** oder **⏭**, um entweder **„Once“** (einmal) oder **„Daily“** (täglich) auszuwählen.
12. Drücken Sie zur Bestätigung **„ALARM“**. Drücken Sie **⏮** oder **⏭** und wählen Sie **„ON“ (EIN)** oder **„OFF“ (AUS)**, um den Alarm zu aktivieren oder zu deaktivieren. Drücken Sie zur Bestätigung **„ALARM“**.

Wenn der Alarm ausgelöst wird, drücken Sie den Lautstärkeknopf, um ihn zu stoppen. Es wird der „STANDBY“-Modus angezeigt und die LCD-Anzeige erlischt.

USB-Anschluss und SD-Kartensteckplatz

Wiedergabe Kontrolle



SPIEL/PAUSE : Drücken Sie einmal, um mit der die Wiedergabe zu beginnen. Drücken Sie die Taste erneut, um die Wiedergabe mit einer Pause zu unterbrechen.

STOP  : Drücken Sie diese Taste, um die Audio-Wiedergabe zu stoppen. Die Gesamtzahl von MP3/WMA Dateien wird angezeigt.

SKIP UP **⏭** : Drücken Sie einmal, um den Press die nächste Datei abzuspielen, die Taste drücken und halten, zum Schnelldurchlauf durch die Dateien.

SKIP DOWN **⏮** : Drücken Sie einmal die Taste, um die vorherigen Dateien abzuspielen. , die Taste drücken und halten, zum Zurückspulen durch die Dateien/Tracks.

USB/SD Modus  : Durch drücken Sie diese Taste, wechseln Sie zwischen CD, USB und SD Karte Modus.

REPEAT (Wiederholen) (CD/USB/SD Wiedergabe): Drücken Sie wiederholt die Taste **„ALARM“**, um den Wiederholungsmodus auszuwählen: Loop-Symbol  (Wiederholung eines Tracks), Loop-Symbol + **„Folder“** (Wiederholung eines Ordners) und Loop-Symbol **„ALL“** (Wiederholung aller Dateien und Ordner) und **„RDM“** (Zufallswiedergabe einer Datei).

Musikwiedergabe im MP3/WMA-Format über USB-Gerät oder Speicherkarte

Kompatible Audiodateien: Nur MP3 und WMA.

Maximale Kapazität der SD-Karte: 32 GB (nicht enthalten)

1. Drücken Sie die Lautstärke-Taste, um in die Modus-Funktion zu gelangen.
2. Drücken Sie wiederholt „**CD/ USB/ SD**“, um den USB- oder SD-Modus auszuwählen.
3. Stecken Sie das USB-Gerät oder die SD-Karte entsprechend Ihrer Auswahl ein (siehe nebenstehende Abbildung für den korrekten Einsatz). „**READING**“ (Lädt) blinkt direkt unter USB oder SD. Dann startet die Wiedergabe automatisch.

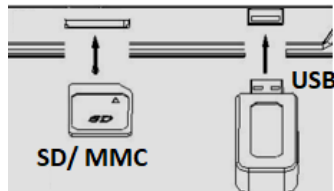

Hinweis: Wenn beide Speichermedien eingelegt sind, drücken Sie wiederholt CD/USB/SD, um zwischen USB- und SD-Modus zu wechseln.

4. Wenn Sie fertig sind, entfernen Sie das USB-Gerät und/oder die SD-Karte von Hand.

Wichtige Hinweise

- Es gibt zahlreiche Hersteller von USB- und SD-Geräten und deren Produkte variieren in Bezug auf Formate. Wir können daher nicht garantieren, dass dieses Gerät alle USB- und SD-Geräte aller Marken unterstützt.

Programmieren von Tracks für die Wiedergabe

Bis zu 64 Tracks können für die Wiedergabe von MP3/WMA-Dateien in beliebiger Reihenfolge programmiert werden. Vergewissern Sie sich vor der Programmierung, dass sich das System im **STOP-Modus** befindet: ■.

1. Drücken Sie wiederholt „**CD/ USB/ SD**“, um den USB- oder SD-Modus auszuwählen.
2. Drücken Sie die ■-Taste.
3. Drücken Sie die „**PROG**“-Taste. „**MEM**“ wird angezeigt. Die Ordernummer: Es wird „**F000**“ angezeigt und „**000**“ blinkt. Drücken Sie **◀◀** oder **▶▶**, um den Ordner auszuwählen.
4. Drücken Sie die „**PROG**“-Taste, um zu bestätigen und zur Track-Auswahl zu wechseln.

Es wird „T000“ angezeigt und blinkt.

5. Drücken Sie **⏮** oder **⏭**, um den Track auszuwählen.
6. Drücken Sie **PROG**, um es zu speichern und zur nächsten zu programmierenden Registerkarte zu wechseln.
7. Wiederholen Sie die Schritte 3, 4 und 5, um weitere Tracks in den Speicher einzugeben.
8. Wenn alle gewünschten Spuren programmiert sind, drücken Sie die Taste **PLAY/PAUSE** **▶**, um die Spuren in der zugewiesenen Reihenfolge abzuspielen.

Hinweis: Um die Programmierung abzubrechen drücken Sie die STOP-Taste **■** zweimal.

Kopieren von MP3 / WMA Dateien

Das System ermöglicht es Ihnen, Dateien von USB auf SD/MMC zu kopieren oder umgekehrt. Es kann eine einzelne Datei/Track oder ein Ordner mit Dateien/Tracks oder alle Dateien/Tracks sein.

Kopieren einer einzelnen Datei/Titel

1. Stecken Sie ein USB-Speichergerät und eine SD/MMC-Karte ein. Drücken Sie wiederholt **„CD/ USB/ SD“**, um den **USB-** oder **SD-**Modus auszuwählen.
2. Wenn das Speichermedium erkannt wird und die Wiedergabe beginnt, drücken Sie **⏮** oder **⏭**, um die gewünschte Datei/Track auszuwählen.
3. Drücken Sie während der Wiedergabe die **● REC-Taste**. „**REC-ONE**“ wird angezeigt, nur „**ONE**“ blinkt.
4. Drücken Sie zur Bestätigung **●REC-Taste**. Es wird „**Waiting**“ (Warten) angezeigt und der Ton wird abgedunkelt oder unterbrochen. 3-5 Sekunden später ist ein Ton zu hören und die Aufnahme beginnt. „**USB**“ oder „**SD**“, auf die die Datei/Track kopiert wird, blinkt während der Aufnahme.
5. Sobald die Datei kopiert wurde, stoppt die Wiedergabe automatisch. Es wird „**END-REC**“ angezeigt und das Gerät wechselt in den „**USB-**“ oder „**SD-**“Modus.

HINWEIS: Drücken Sie die **● REC-Taste** während der Wiedergabe im **USB-** oder **SD-**Modus, wird die Datei von USB auf SD kopiert oder umgekehrt.

Kopieren eines Ordners

1. Stecken Sie ein USB-Speichergerät und eine SD/MMC-Karte ein. Drücken Sie wiederholt **„CD/ USB/ SD“**, um den **USB-** oder **SD-**Modus auszuwählen.
2. Wenn das Speichermedium erkannt wird und die Wiedergabe beginnt, drücken Sie

die Stopp-Taste ■.

3. Drücken Sie **⏪** oder **⏩**, um den gewünschten Ordner auszuwählen, der mit „F“ und „000“ Ordnern beginnt.
4. Drücken Sie **● REC**: „REC-ONE“ wird angezeigt (nur „ONE“ blinkt). Drücken Sie **⏪** oder **⏩**, um „FOLD“ (Ordner) auszuwählen.
5. Drücken Sie zur Bestätigung **● REC**-Taste. Es blinkt „Waiting“ (Warten) auf. 3-5 Sekunden später beginnt der Kopiervorgang. „USB“ oder „SD“ blinkt, während das Gerät den Ordner kopiert.
6. Wenn der Kopiervorgang abgeschlossen ist, wird „END REC“ angezeigt.

Kopieren aller Dateien/Tracks

1. Wiederholen Sie die Schritte 1 und 2 aus dem Abschnitt: „Copying a folder“ (Kopieren eines Ordners).
2. Drücken Sie die **● REC**-Taste: „REC-ONE“ wird angezeigt (nur „ONE“ blinkt). Drücken Sie **⏪** oder **⏩**, um „ALL“ (alle) auszuwählen.
3. Drücken Sie zur Bestätigung erneut die **● REC**-Taste. Es blinkt „Waiting“ (Warten) auf. 3-5 Sekunden später beginnt der Kopiervorgang. „USB“ oder „SD“ blinkt, während das Gerät alle Dateien/Tracks kopiert.
4. Wenn der Kopiervorgang abgeschlossen ist, blinken „USB“ oder „SD“ nicht weiter.

Löschen von Dateien vom USB-Gerät / SD-Karte





Das System kann Dateien löschen, die auf einem USB-Laufwerk oder einer SD-Karte gespeichert sind. Es kann eine einzelne Datei/Track, ein Ordner mit Dateien/Tracks oder alle Dateien/Tracks auf dem Speichermedium sein.

Löschen einer einzelnen Datei/Titel



1. USB-Gerät oder SD/MMC-Karte einstecken. Drücken Sie wiederholt **CD/ USB/ SD**, um den **USB**- oder **SD**-Modus auszuwählen.
2. Drücken Sie **⏪** oder **⏩**, um die zu löschende Datei/Track auszuwählen.
3. Drücken Sie lange die Löschen-Taste: „DEL“ während der Wiedergabe. „DEL-ONE“ wird angezeigt (nur „ONE“ blinkt).
4. Drücken Sie zur Bestätigung erneut die **DEL**-Taste. Es wird „Deleting“ (Löschen) angezeigt, während die Datei/Track gelöscht wird, und erlöscht nach dem das Löschen

abgeschlossen ist.

Löschen eines Ordners

1. Stecken Sie ein USB-Speichergerät und eine SD/MMC-Karte ein. Drücken Sie wiederholt „**CD/ USB/ SD**“, um den **USB**- oder **SD**-Modus auszuwählen.
2. Wenn das Speichermedium erkannt wird und die Wiedergabe beginnt, drücken Sie die Stopp-Taste .
3. Drücken Sie  oder , um den gewünschten Ordner auszuwählen, der mit „**F**“ und „**000**“ beginnt (Ordnerzahl).
4. Drücken Sie lange die Taste „**DEL**“. „**DEL-ONE**“ wird angezeigt (nur „**ONE**“ blinkt). Drücken Sie  oder , um „**FOLD**“ (Ordner) auszuwählen.
5. Drücken Sie zur Bestätigung erneut die „**DEL**“-Taste. Es wird „**Deleting**“ (Löschen) wird angezeigt, während die Datei/Track gelöscht wird, und erlöscht nach dem das Löschen abgeschlossen ist.

Löschen aller Dateien/Tracks

1. Wiederholen Sie die Schritte 1 und 2 aus dem Abschnitt: „Deleting a folder“ (Löschen eines Ordners).
2. Drücken Sie lange die Taste „**DEL**“. „**DEL-ONE**“ wird angezeigt (nur „**ONE**“ blinkt), drücken Sie  oder  wählen Sie „**ALL**“.
3. Drücken Sie zur Bestätigung erneut die „**DEL**“-Taste. Es wird „**Deleting**“ (Löschen) angezeigt.
4. Während des Löschvorgangs aller Dateien/Titel auf dem Speichermedium zeigt „**USB**“ oder „**SD**“ an, dass die Löschung abgeschlossen ist.

Phonobetrieb



1. Staubschutz öffnen.
2. Drücken Sie die Lautstärke-Taste, um in die Modus-Funktion zu wechseln.
3. Drücken Sie die PHONO-Taste.
4. Geschwindigkeitsregler auf geeignete Position einstellen: 33, 45 oder 78.

5. Auto-Stopp-Steuerung auf ON stellen, wenn Sie wollen, dass die Drehscheibe das Drehen stoppt, wenn das Ende der Platte erreicht ist. Wenn der Schalter auf OFF gesetzt ist, wird sich die Drehscheibe am Ende der Platte weiterdrehen.
6. Legen Sie Platte auf die Drehscheibe (verwenden 45 rpm-Adapter, falls erforderlich).
7. Bewegen Sie den Hubhebel nach hinten, um den Tonarm von der Armstütze abzuheben, dann langsam Arm auf die Platte zu bewegen.
8. Bewegen Sie den Hubhebel nach vorne, der Tonarm fällt auf die Platte und die Wiedergabe beginnt.
9. Um die Wiedergabe zu stoppen, bewegen Sie den Hubhebel nach hinten, der Tonarm hebt ab.
10. Am Ende der Wiedergabe den Hubhebel rückwärts bewegen, um den Tonarm zu heben und ihn wieder zur Tonarmstütze zu bewegen. Bewegen Sie den Hubhebel nach vorne, um den Arm auf seine Ruheposition zu senken.
11. Wenn die Wiedergabe beendet ist, blockieren Sie den Tonarm.

HINWEIS: Sollte Ihre Aufnahme vor dem Ende des letzten Tracks stoppen, stellen Sie die automatische Stoppsteuerung auf AUS. Ihre Aufnahme wird nun bis zum Ende abgespielt, aber Sie müssen die Drehung des Plattenspielers manuell stoppen. (Stellen Sie den Tonarm manuell auf seine Ruheposition zurück und wenn sich der Plattenspieler noch dreht, schalten Sie das Gerät mit dem Lautstärkeregler aus. Stellen Sie dann die automatische Stoppsteuerung wieder auf ON (EIN).)

Phono-Kodierung

In Modus-Funktion:

1. Drücken Sie die „PHONO“-Taste. Es wird der „PHONO“-Modus angezeigt.
2. Verbinden einer Speichervorrichtung: USB-Laufwerk, SD- oder MMC-Karte.
3. Legen Sie Ihre Schallplatte auf den Plattenspieler, bereit für die Wiedergabe.
4. Drücken Sie die ●REC-Taste. Wenige Sekunden später blinken die Anzeigen „REC-“ mit „USB“ oder „CARD“.
5. Wenn es nicht das richtige Speichermedium ist, drücken Sie  oder , um USB oder CARD (für SD oder MMC) auszuwählen. **Ignorieren Sie diesen Schritt, wenn nur ein Speichermedium eingelegt ist.**

6. Drücken Sie zur Bestätigung **●**REC-Taste. 4-5 Sekunden wird „**Waiting**“ (Warten) angezeigt. „**USB**“ oder „**SD**“ blinkt neben „**PHONO MODE**“. Der Kodierungsvorgang beginnt einige Sekunden später.
7. Senken Sie den Tonarm, um die Wiedergabe der Aufnahme zu starten. Während der Kodierung wird „**USB**“ oder „**SD**“ angezeigt.
8. Um die Kodierung abzuschließen, drücken Sie auf Stopp-Taste **■**. Es wird „**END-REC**“ angezeigt und das Gerät wechselt in den PHONO-Modus.

CD-Betrieb

In Modus-Funktion:

1. Drücken Sie wiederholt „**USB/ CD/ SD**“, um den CD-Modus auszuwählen.
2. Drücken Sie „**OPEN/ CLOSE**“ (Öffnen/Schließen), um die CD-Klappe zu öffnen.
3. Legen Sie die CD mit der Vorderseite nach oben ein. Drücken Sie erneut „**OPEN/CLOSE**“ (Öffnen/Schließen), um die CD-Klappe zu schließen. Es wird „**READING**“ (Lade) angezeigt. Wenige Sekunden später beginnt die Wiedergabe.
4. Drücken Sie **|◀◀** oder **▶▶|**, um einen anderen Track auszuwählen.
5. Stellen Sie die Lautstärke am Regler ein.

CD-Kodierung auf USB/SD





In Modus-Funktion:

1. Drücken Sie wiederholt „**CD/ CD/ SD**“, um den CD-Modus auszuwählen.
2. Verbinden einer Speichervorrichtung: USB-Laufwerk, SD- oder MMC-Karte.
3. Legen Sie Ihre CD ein. Die Wiedergabe beginnt.
4. Drücken Sie **REC ●**. „**REC ONE**“ wird angezeigt, nur „**ONE**“ blinkt.
5. **Drücken Sie sofort** **|◀◀** oder **▶▶|** um entweder „**ONE**“ (Aufnahme eines Tracks) oder „**ALL**“ (Aufnahme aller Tracks) auszuwählen.
6. **Drücken Sie sofort** wieder **REC ●**. Der Musiksound wird schwächer oder unterbricht. „**USB**“ oder „**CARD**“ blinkt neben „**REC**“.
7. Wenn es nicht das richtige Speichermedium ist, drücken Sie **|◀◀** oder **▶▶|** um **USB** oder **CARD** (für SD oder MMC) auszuwählen. **Ignorieren Sie diesen Schritt, wenn nur ein Speichermedium eingelegt ist.**
8. Drücken Sie **REC ●** erneut. Es blinkt „**Waiting**“ (Warten) auf. Der Kodierungsvorgang beginnt einige Sekunden später mit „**USB**“ oder „**SD**“, die während der Kodierung angezeigt werden.

- Um die Kodierung abzuschließen, drücken Sie auf Stopp-Taste . Auf der Anzeige erscheint „END-REC“ und es wird zum CD/USB/SD-Modus zurückgekehrt.

DAB- oder FM-Kodierung auf USB/SD

In Modus-Funktion:

- Drücken Sie **DAB/ FM** , um in den Radiomodus zu wechseln. Drücken Sie erneut, wenn es sich nicht um ein DAB- oder FM-Radio handelt.
- Verbinden einer Speichervorrichtung: USB-Laufwerk, SD- oder MMC-Karte.
- Drücken Sie  **REC**. Anschließend blinkt die Anzeige „USB“ oder „CARD“.
- Drücken Sie  oder  , um den „USB“- oder „CARD“-Modus für die Kodierung auszuwählen. **Ignorieren Sie diesen Schritt, wenn nur ein Speichermedium eingelegt ist.**
- Drücken Sie zur Bestätigung erneut die  **REC**-Taste. 3-4 Sekunden wird „Waiting“ (Warten) angezeigt.
- Der Kodierungsprozess beginnt nach einigen Sekunden. Während der Kodierung wird „USB“ oder „SD“ angezeigt.
- Um die Kodierung abzuschließen, drücken Sie auf Stopp-Taste . Es wird „END-REC“ angezeigt und das Gerät wechselt in den DAB- oder FM-Modus.

BLUETOOTH (BT) BETRIEB

In Modus-Funktion:

- Drücken Sie wiederholt „**AUX/ BT/ SD**“, um den **BT**-Modus auszuwählen. Es wird „**BT Mode**“ (**BT-Modus**) und darunter „**BT CONNECTED**“ (BT verbunden) angezeigt.
- Schalten Sie Ihr Gerät ein. Aktivieren Sie Bluetooth im Einstellungsmenü Ihres Gerätes. Finden Sie „**BT**“. Das Gerät wird gepaart und mit Ihrem Bluetooth-Gerät verbunden.
- Spielen Sie Ihr Bluetooth-Gerät wie gewohnt ab. Die Musik wird vom Gerät abgespielt.

HINWEIS:

- Stellen Sie sicher, dass der Abstand zwischen Ihrem Bluetooth-Gerät und dem Gerät innerhalb von 15 Metern liegt.
- Vermeiden Sie es, dass andere Bluetooth-Geräte in der Nähe das Signal und die Verbindung stören.

AUX IN-FUNCTION



In Modus-Funktion:

1. Drücken Sie wiederholt „**AUX/ BT/ TIME**“, um den „**AUX**“-Modus auszuwählen.
2. Verbinden Sie Ihr externes Audiogerät (z. B. CD-Player oder anderer Player) mit Ihrem Gerät (AUX IN-Anschluss) über ein 3,5-mm-Steckerkabel (nicht im Lieferumfang enthalten).
3. Drücken Sie die Play-Taste an Ihrem Player. Die darin enthaltenen Musikdateien sind auf dem Gerät zu hören.

AUX IN ODER BT KODIERUNG

In Modus-Funktion:

1. Drücken Sie wiederholt „**AUX/ BT/ TIME**“, um den „**AUX**“- oder „**BT**“-Modus auszuwählen.
2. Verbinden einer Speichervorrichtung: USB-Laufwerk, SD- oder MMC-Karte. Drücken Sie die Play-Taste an Ihrem Player.
3. Drücken Sie ● **REC**. Wenige Sekunden später blinken die Anzeigen „**REC**“ mit „**USB**“ oder „**CARD**“.

Hinweis: Wenn beide Speichergeräte eingesetzt sind, drücken Sie  oder , um den „**USB**“- oder „**CARD**“-Modus für die Kodierung auszuwählen. **(Ignorieren Sie diesen Schritt, wenn nur ein Speichermedium eingelegt ist).**

4. Drücken Sie zur Bestätigung ●**REC**-Taste. Es blinkt „**Waiting**“ (Warten) auf. Wenige Sekunden später beginnt der Kodierungsprozess. Während der Kodierung wird „**USB**“ oder „**SD**“ angezeigt „**REC**“.
5. Um die Kodierung abzuschließen, drücken Sie auf Stopp-Taste ■. Es wird „**END-REC**“ angezeigt und das Gerät wechselt in den AUX/BT-Modus.

KASSETTENFUNKTIONEN

A. Kassettentasten



RECORD
(Aufnahme)



PLAYBACK
(Wiedergabe)



REWIND
(Zurückspulen)

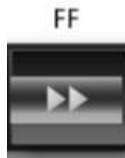

FAST
FORWARD
(Vorspulen)



STOP/EJECT
(Stopp/Auswerfen)



PAUSE

Um aufzunehmen, drücken Sie gleichzeitig „REC“ und „PLAY“.

B. Kassettenbetrieb

In Modus-Funktion:

1. Drücken Sie die **TAPE-Taste (Kassette)**. Es wird der „TAPE“-Modus angezeigt.
2. Drücken Sie **„STOP/ EJ“** (Öffnen/Schließen), um die Kassetten-Klappe zu öffnen.
3. Legen Sie die Kassette wie nebenstehend abgebildet ein.
4. Drücken Sie **PLAY**, um die Wiedergabe zu starten.
5. Drücken Sie einmal **PAUSE**, um vorübergehend anzuhalten. Drücken Sie erneut, um fortzufahren.
6. Um zurück- oder vorzuspulen, drücken Sie zuerst **„STOP/ EJECT“**, um anzuhalten, und drücken Sie dann **„FF“** (vorspulen) oder **„REW“** (zurückspulen).
7. Drücken Sie die **VOLUME-Taste**, um die Lautstärke einzustellen.
8. Drücken Sie **STOP/ EJECT**, um die Wiedergabe zu stoppen. Drücken Sie erneut, um die Kassette auszuwerfen.



Hinweis: Am Ende der Kassette schnappt die PLAY-Taste automatisch nach oben.

C. AUFNAHMEFUNKTION

Das Tonbandgerät kann von PHONO / USB / SD/ CD / FM RADIO/ DAB RADIO/ AUX IN/ BT aufnehmen.

Das Aufnahmeverfahren ist für alle Quellen gleich. Beachten Sie den entsprechenden

Betrieb der betreffenden Quelle.

1. Legen Sie eine leere Kassette ein.
2. Wenn eine der unten aufgeführten Quellen wiedergegeben wird, drücken Sie gleichzeitig REC und PLAY. Die Aufnahme wird gestartet.
3. Drücken Sie PAUSE, wenn Sie während der Aufnahme eine Pause einlegen müssen. Drücken Sie erneut, um die Aufnahme anzuhalten.
4. Drücken Sie EJECT, um die Wiedergabe fortzusetzen.

Hinweis: Wenn der Aufnahmeprozess das Ende des Bandes erreicht, schnappen die RECORD- und PLAY-Taste hoch.

Die Aufnahme anhören:

1. Drücken Sie TAPE, um in den Kassettenmodus zu wechseln.
2. Drücken Sie „FF“ um zu spulen. Wiederholen Sie diesen Vorgang, bis Sie die aufgenommenen Tracks gefunden haben.
3. Drücken Sie STOP.
4. Drücken Sie PLAY.

WICHTIG!

- Legen Sie die Kassette immer in die richtige Richtung ein.
- Nehmen Sie die Kassette nach dem Abspielen heraus, um Schäden zu vermeiden.

BAND LÖSCHEN

Um ein Band zu löschen, nehmen Sie einfach über der unerwünschten Aufnahme neu auf.

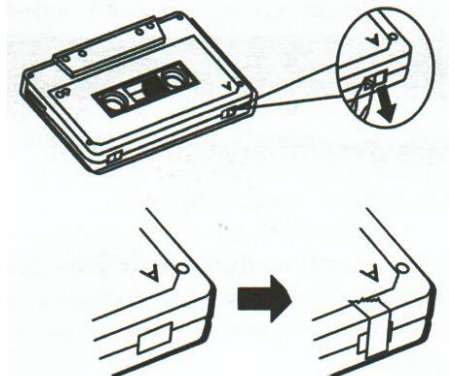

Hinweise: Um ein versehentliches Löschen einer Aufnahme zu verhindern, die Sie dauerhaft behalten möchten, brechen Sie die Lasche hinten links auf der Seite A oder B, die Sie behalten möchten, aus (siehe Abbildung gegenüber). Dann ist eine Aufnahme unmöglich; die Aufnahmetaste kann nicht heruntergedrückt werden. Wenn Sie wieder aufnehmen möchten, bringen Sie ein Klebeband da an, wo die Lasche fehlt.



Kassettenkodierung

In Modus-Funktion:

1. Drücken Sie TAPE, um in diesen Modus zu wechseln. Stecken Sie ein Speichermedium (USB-Laufwerk, SD- oder MMC-Karte) ein. Legen Sie Ihre Kassette ein.
2. Drücken Sie die ●REC-Taste. Wenige Sekunden später blinken die Anzeigen „REC-“ mit „USB“ oder „CARD“.

HINWEIS: Wenn es nicht das richtige Speichermedium ist, drücken Sie  oder  um das richtige Speichermedium auszuwählen. Ignorieren Sie diesen Schritt, wenn nur ein Speichermedium eingelegt ist.

3. Drücken Sie zur Bestätigung erneut die ● REC-Taste. 4-5 Sekunden wird „Waiting“ (Warten) angezeigt. „USB“ oder „SD“ blinkt neben „TAPE Mode“ (Kassettenmodus). Der Kodierungsvorgang beginnt einige Sekunden später.
4. Drücken Sie die **PLAY-Taste**. Während der Kodierung wird „USB“ oder „SD“ angezeigt.
5. Um die Kodierung abzuschließen, drücken Sie auf Stopp-Taste ■. Auf der Anzeige erscheint „END-REC“ und es wird zum TAPE-Modus zurückgekehrt.

Anleitung zur Fehlerbehebung

Probleme mit Audio

- Drehen Sie den Netz- / Lautstärke-Regler im Uhrzeigersinn, um die Lautstärke zu erhöhen.
- Stellen Sie sicher, dass der Stecker eingesteckt ist.
- Vergewissern Sie sich, dass das Netzkabel an eine geeignete Steckdose angeschlossen ist.
- Stellen Sie sicher, dass der Funktionsschalter auf die gewünschte Funktion eingestellt ist: PHONO, USB/SD, TUNER, PHONO/AUX.
- Wenn Sie Aufnahmen wiedergeben, vergewissern Sie sich, dass Sie die richtige Geschwindigkeit gewählt haben (33, 45, 78 U/min).
- Wenn Sie eine Kassette abspielen, stellen Sie sicher, dass sie korrekt eingelegt ist.
- Wenn eine CD abgespielt wird, stellen Sie sicher, dass die Vorderseite nach oben eingelegt ist.
- Wenn Sie eine CD über den AUX IN-Anschluss abspielen, stellen Sie sicher, dass das Kabel fest angeschlossen ist, alle Bedienelemente auf dem CD-Player richtig eingestellt sind, das CD-Fach geschlossen ist und die Disc sauber und unbeschädigt ist.

- Wenn Sie Musik von einem USB-Gerät (oder einer SD/MMC-Karte) wiedergeben, vergewissern Sie sich, dass das Speichermedium ordnungsgemäß in den USB-Anschluss (SD/MMC-Kartensteckplatz) eingesteckt ist und der richtige Modus ausgewählt ist.

Probleme mit dem Radioempfang

- Stellen Sie sicher, dass Sie in einem Bereich sind, in dem die Signale für den ausgewählten Radiosender empfangen werden können.
- Wenn der DAB-Empfang zu schwach ist, drehen oder positionieren Sie das Gerät neu, um den Empfang zu verbessern.
- Wenn der FM-Empfang zu schwach ist, versuchen Sie den Empfang wie folgt zu verbessern:
- Entwirren Sie die Drahtantenne auf der Rückseite des Gehäuses komplett.
- Bewegen Sie die Drahtantenne für einen besseren Empfang.
- Wenn alle diese Maßnahmen zur Verbesserung des Stereoempfangs unbefriedigend sind, versuchen Sie den gleichen Sender auf dem FM(Mono)-Band, indem Sie  drücken, während das Radio läuft. „STEREO“ verschwindet, und das Radio ist im Mono-Modus.
- Versuchen Sie, den Standort Ihres Radios zu verändern, um den Empfang zu verbessern.
- Überprüfen Sie, ob andere elektrische Geräte in der Nähe Ihres Radios Störungen verursachen können.

ACHTUNG: Dieses Gerät dürfen Sie nicht zusammen mit Ihrem Hausmüll entsorgen. Für diese Art von Produkten wird von den Gemeinden ein Getrenntsammlsystem bereitgestellt. Erkundigen Sie sich bei Ihrer Gemeindeverwaltung, um Informationen über die Standorte der Sammelstellen zu erhalten. Elektro- oder Elektronikprodukte enthalten gefährliche Substanzen, die negative Auswirkungen auf die Umwelt oder die menschliche Gesundheit haben und müssen daher recycelt werden.

Dieses Symbol gibt an, dass die Entsorgung der Elektro- und Elektronikgeräte über ein Getrenntsammlsystem erfolgt. Es stellt eine Mülltonne mit Rädern dar, die durch ein Kreuz durchgestrichen ist.

Ist das Stromkabel beschädigt, muss es durch den Hersteller oder einen seiner Servicevertreter oder eine ähnlich qualifizierte Person ausgetauscht werden, um Gefahren vorzubeugen.

Importiert von EML – Marke: Prodis, 1 rue de Rome F-93110 Rosny-sous-Bois/ hergestellt in der VRC

Vermarktung durch EUROTOPS VERSAND GMBH D-40764 LANGENFELD

