

Technaxx® * Gebrauchsanleitung Dashcam mit Assistenzsystemen TX-167

Die Konformitätserklärung für dieses Gerät finden Sie unter: www.technaxx.de/ (untere Leiste "Konformitätserklärung"). Vor dem ersten Gebrauch des Gerätes lesen Sie bitte die Gebrauchsanleitung sorgfältig durch.

Telefonnummer für den technischen Service: 01805 012643 (14 Cent/Minute aus dem deutschen Festnetz und 42 Cent/Minute aus Mobilfunknetzen). Kostenfreie E-Mail: support@technaxx.de

Die Support-Hotline ist Mo-Fr von 9 bis 13 Uhr und 14 bis 17 Uhr erreichbar!

Bitte halten Sie sich strikt an die jeweiligen nationalen Gesetze des Landes, in dem Sie dieses Produkt verwenden. Verwendung für legale Zwecke ist möglicherweise nicht zulässig, die Konsequenzen müssen möglicherweise selbst getragen werden.

Die Gebrauchsanleitung für zukünftige Bezugnahme oder eine Produktweitergabe sorgfältig aufbewahren. Verfahren Sie ebenso mit dem Originalzubehör dieses Produktes. Im Garantiefall wenden Sie sich bitte an den Händler oder das Ladengeschäft, wo Sie dieses Produkt gekauft haben. Garantie 2 Jahre

Viel Spaß mit Ihrem Produkt. Teilen Sie Ihre Erfahrungen und Meinung auf einem der bekannten Internetportale.

1. Eigenschaften

- Dashcam mit Fahrerunterstützungssystemen
- Erkennt Geschwindigkeitsschilder bis zu 160km/h
- Abstandswarnung
- Spurhalteassistent
- Videoaufnahme in Endlosschleife
- G-Sensor für Dateischutz
- Großer 4" LCD-Bildschirm
- Medienwiedergabe
- Tonaufzeichnungen mit Mikrofon
- Sprachausgabe in verschiedenen Sprachen
- Fensterhalterung und extra langes Netzkabel

2. Inhalt

1. Eigenschaften	23
2. Inhalt	24
3. Einführung	24
4. Produktübersicht	25
5. Vorbereitung für die Inbetriebnahme	26
5.1 MicroSD-Karte.....	26
5.2 Montageanleitung	28
6. Erstinbetriebnahme des Geräts	28
6.1 OSD-Sprache	28
6.2 Einstellungsbild	29
6.3 Allgemeines	30
6.4 Datum und Uhrzeit einstellen	30
7. Betriebsarten	31
7.1 Übersicht über die Bildschirm Symbole im DVR-Modus	32
7.2 Übersicht über die Bildschirm Symbole im Foto-Modus	32
8. Video- und Systemeinstellungen	33
8.1 Video-Einstellungen	33
8.2 System-Einstellungen	36
9. Statusanzeige	40
10. FAQs	40
11 Schnellübersicht für Problemlösung	41
12. Technische Daten	43
13. Warnungen	44

3. Einführung

Die Dashcam zeichnet mit einem hochauflösenden Objektiv die vordere Straße und den Ton auf und warnt den Fahrer mit den integrierten Assistenzsystemen während der Fahrt. Wenn sich ein unerwarteter Verkehrsunfall ereignet, schützt die G-Sensor-Funktion die aktuelle Videodatei automatisch vor dem Überschreiben durch weitere Aufnahmen.

Wichtig: Bitte halten Sie sich strikt an die jeweiligen nationalen Gesetze des Landes, in dem Sie dieses Produkt verwenden. Verwendung für legale Zwecke ist möglicherweise nicht zulässig, die Konsequenzen müssen möglicherweise selbst getragen werden.

4. Produktübersicht

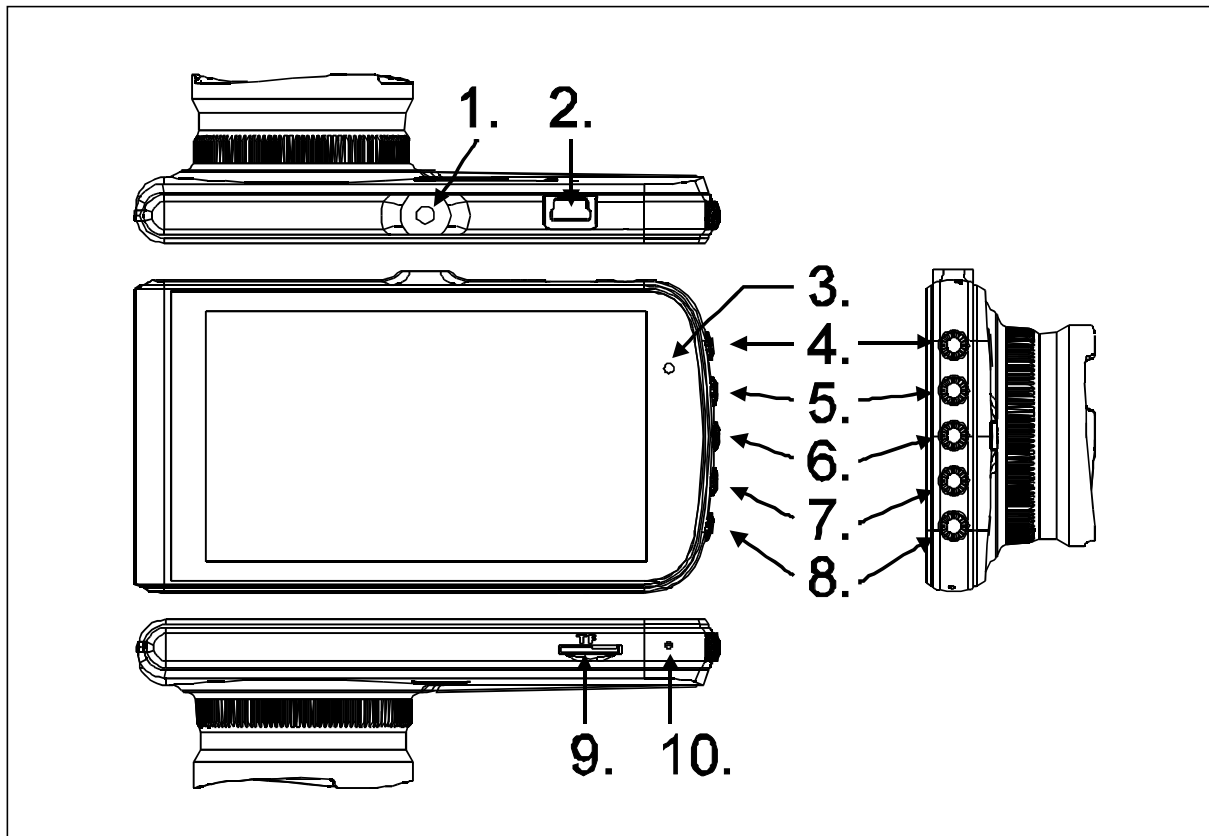

1	Halterungsgewinde	2	Mini-USB-Ladeanschluss
3	LED-Anzeige	4	Modus-Taste / EIN/AUS
5	Taste NACH OBEN	6	OK-Taste
7	Taste NACH UNTEN	8	MENÜ-Taste
9	MicroSD-Kartensteckplatz	10	Mikrofon

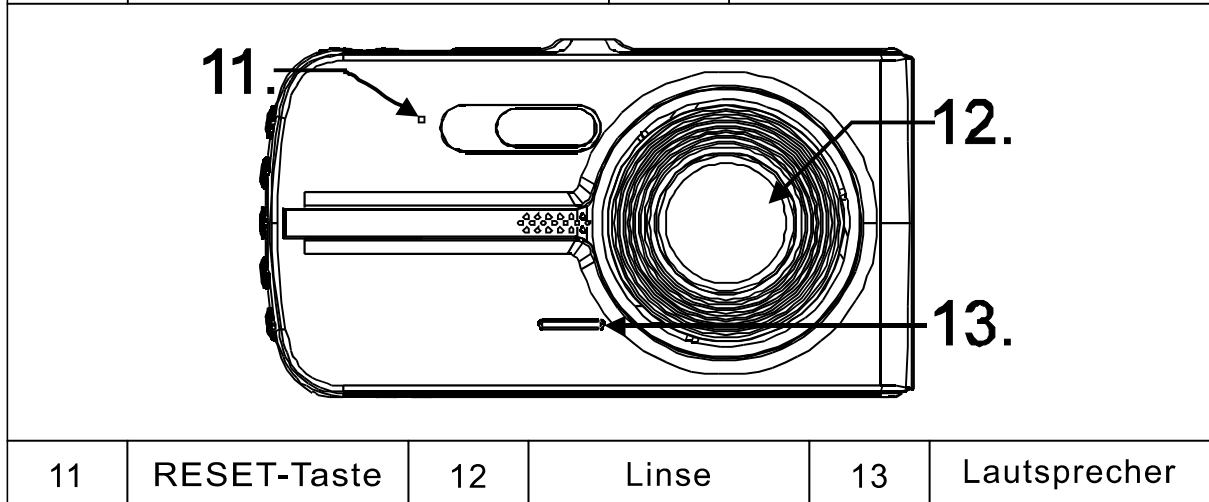

11	RESET-Taste	12	Linse	13	Lautsprecher
----	-------------	----	-------	----	--------------

5. Vorbereitung für die Inbetriebnahme

5.1 MicroSD-Karte

Legen Sie eine MicroSD-Karte in den Steckplatz für MicroSD-Karten (9) ein, um Ihre Videoaufnahmen zu speichern.

Anmerkung: Die maximal unterstützte MicroSD-Kartengröße beträgt 128GB, das Minimum sind 8GB. Für Karten bis zu 32GB muss die MicroSD-Karte in FAT32 formatiert sein. MicroSD-Karten mit 64GB oder 128GB müssen in exFAT formatiert werden.

Beachten Sie bei den weiteren Schritten zum Formatieren der MicroSD-Karte, dass alle auf der MicroSD-Karte gespeicherten Dateien endgültig gelöscht werden!

5.1.1 Windows

1. Legen Sie die MicroSD-Karte in einen Computer ein. Sie brauchen hierfür möglicherweise einen Kartenleser.
2. Öffnen Sie den File Explorer (Datei-Explorer) und suchen Sie das Laufwerk für Ihre MicroSD-Karte. Klicken Sie mit der rechten Maustaste auf das Laufwerk, und wählen Sie Formatieren.
3. Stellen Sie FAT32 für das File System (Dateisystem) ein. Wählen Sie Start, um zu beginnen.
4. Wählen Sie OK, um die Formatierung der Karte zu beginnen.

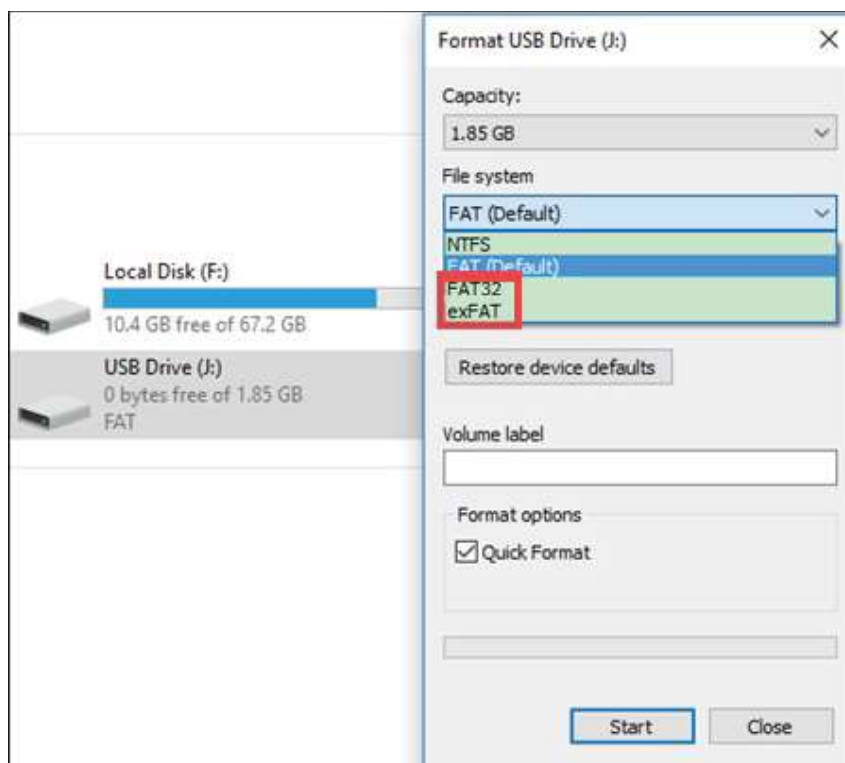

5.1.2 MAC:

1. Legen Sie die MicroSD-Karte in einen Computer ein. Sie brauchen hierfür möglicherweise einen Kartenleser.
2. Öffnen Sie das Disk Utility (Festplatten-Dienstprogramm). Klicken Sie dazu auf die Lupe in der oberen rechten Ecke des Computerbildschirms. Geben Sie „disk utility (Festplatten-Dienstprogramm)“ in das Suchfeld ein, und klicken Sie dann auf die angezeigte Anwendung "Disk Utility (Festplatten-Dienstprogramm)".
3. Suchen Sie die Karte auf der linken Seite des Fensters.
4. Klicken Sie auf die Registerkarte ERASE (LÖSCHEN) in der Mitte des Fensters.

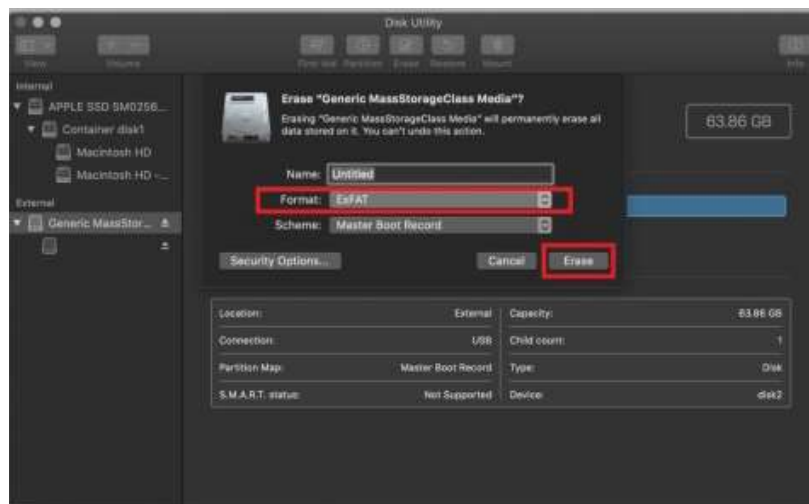

5.1.3 Formatieren der MicroSD-Karte in der Dashcam

Wenn diese MicroSD-Karte nicht zum ersten Mal verwendet wird, können Sie sie bequemerweise einfach in der Dashcam formatieren. Für bessere Ergebnisse wird jedoch Formatieren der MicroSD-Karte auf dem Computer empfohlen.

Folgen Sie den nachstehenden Anweisungen.

1. Legen Sie die MicroSD-Karte in die Dashcam ein. Schieben Sie die Karte in den Schlitz ein, bevor Sie die Dashcam einschalten.
2. Schalten Sie die Dashcam ein und stellen Sie sicher, dass sie zu diesem Zeitpunkt nicht aufzeichnet.
3. Drücken Sie die Menü-Taste (8) zweimal, um die Systemeinstellungen aufzurufen.
4. Drücken Sie die Taste NACH UNTEN (7), um im Menü nach unten zu blättern, bis Sie die Einstellung Formatieren sehen.
5. Drücken Sie die Taste OK (6), und drücken Sie erneut die Taste UNTEN (7) und die Taste OK (6), um OK zu wählen.

5.2 Montageanleitung

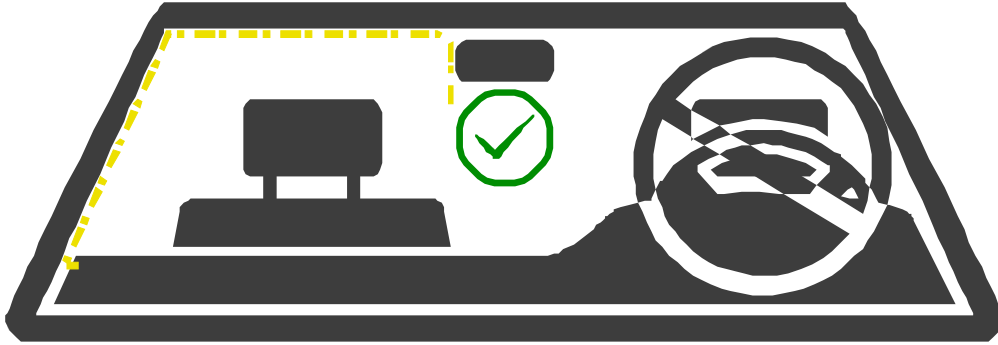

Befestigen Sie die Saugnapfhalterung in der Mitte der Windschutzscheibe, ohne die Sicht auf die Straße zu behindern. Nach der ersten Inbetriebnahme des Geräts muss die richtige Ausrichtung kalibriert werden.

Verlegen Sie das Stromkabel vorsichtig unter der Abdeckung Ihres Fahrzeugs, um Beschädigungen zu vermeiden.

Wichtig: Verlegen Sie das Kabel so, dass es unter keinen Umständen den Fahrer während der Fahrt irritieren oder stören kann, falls sich das Kabel lösen sollte.

Schließen Sie das 12V-Netzteil an die 12V-Steckdose Ihres Autos an und stecken Sie das Mini-USB-Ende in den Dashcam-Anschluss (2).

Die Dashcam startet automatisch nach dem Einschalten des Fahrzeugs. Beachten Sie das nächste Kapitel „Erstinbetriebnahme des Geräts“.

6. Erstinbetriebnahme des Geräts

6.1 OSD-Sprache

Erster Schritt: Wählen Sie die Sprache, mit der Sie während der Verwendung der Dashcam arbeiten möchten. Alle Einstellungs- und Audioausgaben sind in der gewählten Sprache. Die gewählte Sprache kann jederzeit im Einstellungsverzeichnis geändert werden.



6.2 Einstellungsbild

Zweiter Schritt: Stellen Sie die Dashcam richtig ein, um die beste Genauigkeit der Assistenzsysteme zu erreichen. Verwenden Sie das Einstellungsbild folgendermaßen:

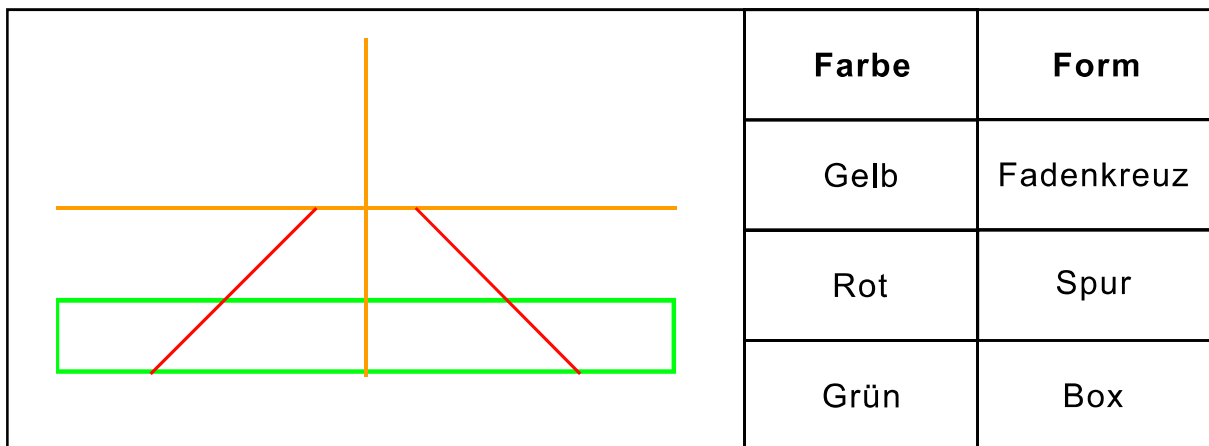

Fadenkreuz: Das **gelbe** Fadenkreuz zeigt den Mittelpunkt der Straße und den Horizont. Bewegen Sie die Dashcam so, dass diese Linien auf die im Dashcam-Bild dargestellte Umgebung ausgerichtet sind.

Box: Die Fronthaube Ihres Fahrzeugs muss in das **grüne** Feld passen. Dies ist wichtig für die Abstandswarnung - zum Erkennen Ihres Autos.

Spur: Die **roten** Linien müssen mit den Fahrbahnmarkierungen der Straße übereinstimmen. Andernfalls werden die Fahrspuren nicht korrekt erkannt.

Nachdem Sie die Dashcam gemäß dem Einstellungsbild korrekt eingestellt haben, drücken Sie eine beliebige Taste, um den Kalibrierungsschritt zu beenden.

6.3 Allgemeines

Nachdem das Gerät gemäß den Installationsanweisungen installiert wurde, schaltet sich das Gerät automatisch ein, wenn das Fahrzeug eingeschaltet wird. Sie wechselt standardmäßig in den DVR-Modus und schaltet automatisch die Aufnahmefunktion ein und speichert Daten, bis das Fahrzeug ausgeschaltet wird.

Drücken Sie kurz die OK-Taste (6), um die Aufnahme zu beenden. Drücken Sie die Modus-Taste (4), um zwischen den Modi (DVR, Foto und Media Player) zu wechseln.

Manuell ein-/ausschalten:

- Drücken Sie lange auf die Modustaste (4), um das Gerät ein-/auszuschalten.
- Drücken Sie kurz auf die Modustaste (4), um das Gerät nach dem Ausschalten einzuschalten. Das Gerät befindet sich direkt nach dem Einschalten im Aufnahmezustand.

6.4 Datum und Uhrzeit einstellen

Nachdem Sie die Ersteinrichtung der Dashcam abgeschlossen haben, beenden Sie die Aufzeichnung durch Drücken der OK-Taste (6). Rufen Sie die Systemeinstellungen durch zweimaliges Drücken der Menütaste (8) auf und stellen Sie das Datum und die Uhrzeit ein. Verwenden Sie zum Einstellen von Datum und Uhrzeit die Tasten NACH OBEN und NACH UNTEN (5/7) und die OK-Taste (6). Drücken Sie die Menütaste (8) zum Beenden.



7. Betriebsarten

Durch Drücken der Modus-Taste (4) können Sie durch die Betriebsarten wechseln:

- DVR-Modus

Dieser Modus ist der Hauptmodus für: Videoaufzeichnung, LDW (Spurabweichung), FCW (Warnung vorausfahrendes Fahrzeug), TSR (Bildschirmanzeige).

- Fotomodus

Wenn Sie Fotos aufnehmen möchten, drücken Sie in der Haupt-Videoschnittstelle die OK-Taste (6), um die Aufnahme zu stoppen, und drücken Sie kurz die Modus-Taste (4), um den Fotomodus aufzurufen. Drücken Sie die OK-Taste (6), um ein Foto aufzunehmen. Es wird automatisch gespeichert.

- Media-Player-Modus

Im Media-Player-Modus - Dateien wiedergeben, löschen oder schützen. Für **Wiedergabe** wählen Sie die Datei aus und drücken Sie die OK-Taste (6), für Wiedergabe/Pause.

Drücken Sie einmal auf die Menütaste (8), um zwischen Löschen oder Schützen der Datei zu wählen. Betätigen Sie mit der OK-Taste (6).

Löschen ist endgültig und nach der Bestätigung kann die Datei nicht wiederhergestellt werden.

Sie können Dateien **schützen**, damit sie nicht durch die Schleifenfunktion überschrieben werden können. Daher müssen Sie „Schutz“ wählen und dann eine der folgenden Optionen auswählen:

- Eins sperren: Schutz der aktuellen Datei aktivieren.
- Eins entsperren: Schutz der aktuellen Datei deaktivieren.
- Alle sperren: Schutz aller Dateien aktivieren.
- Alle entsperren: Schutz aller Dateien deaktivieren.

Anmerkung: Geschützte Dateien bleiben nach dem Formatieren der MicroSD-Karte nicht erhalten! Sie sind nur vor Löschen durch die Schleifenfunktion geschützt. card!

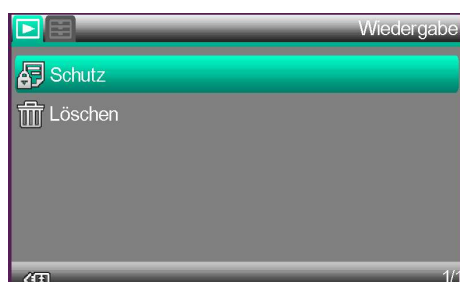

7.1 Übersicht über die Bildschirm Symbole im DVR-Modus

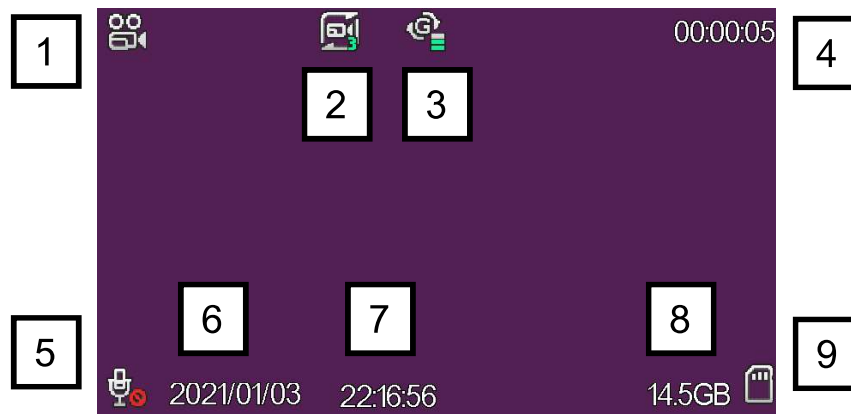

1	Modus-Symbol (DVR / Foto / Medien)	2	Schleifenzeit
3	G-Sensor-Intensität	4	Aufgezeichnete Zeit (bei Aufnahme) Verbleibende Aufnahmezeit (bei Pause)
5	Mikrofonstatus	6	Datumsstempel
7	Zeitstempel	8	Freier Speicherplatz der MicroSD-Karte
9	MicroSD-Status		

7.2 Übersicht über die Bildschirm Symbole im Foto-Modus



1	Modus-Symbol (DVR / Foto / Medien)	2	Weißabgleich
3	Belichtungswert	4	ISO-Wert
5	Fotoanzahl Fotoauflösung	6	MicroSD-Status

Anmerkung: Die Werte Weißabgleich, Belichtung, ISO und Fotoauflösung können nicht verändert werden!

8. Video- und Systemeinstellungen

8.1 Video-Einstellungen

Halten Sie zum Öffnen der Videoeinstellungen die Aufnahme an und drücken Sie die Menütaste (8).

Verwenden Sie die Tasten NACH OBEN/NACH UNTEN (5/7), um durch das Menü zu navigieren, und die OK-Taste (6), um die Einstellung zu übernehmen oder zu bestätigen. Drücken Sie die Menütaste (8), um das Menü zu verlassen.

8.1.1 Schleifenaufnahme (Loop)

Optionen: Aus / 1 Minute / 3 Minuten / 5 Minuten. Die gewählte Zeit ist die Länge eines Videos. Die Aufzeichnungen werden in der gewählten Zeitlänge wiederholt. Mit dieser Einstellung kann das früheste Video automatisch überschrieben werden, wenn der MicroSD-Speicher voll ist, wodurch vermieden wird, dass die Aufnahme nicht fortgesetzt werden kann, wenn die Karte voll ist.

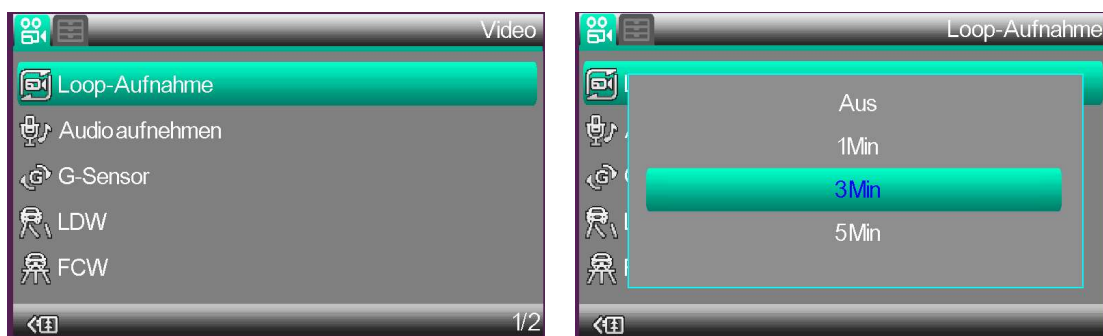

8.1.2 Audioaufzeichnung

Optionen: Aus / An: Wenn „An“ gewählt ist, wird das Video mit Ton aufgezeichnet, und wenn „Aus“ gewählt ist, wird das Video aufgezeichnet, ohne Ton aufgezeichnet.



8.1.3 Gravitationsensor

Optionen: Aus / Gering / Mittel / Hoch: Sie können die Empfindlichkeit des Gravitationsensors nach Ihren Bedürfnissen einstellen. Wenn das Fahrzeug kollidiert, wird die aufgezeichnete Videodatei gespeichert und automatisch gegen Überschreiben geschützt.

„Hoch“ bedeutet, dass die Datei bei leichten Erschütterungen geschützt wird. Die Empfindlichkeit ist „Hoch“.

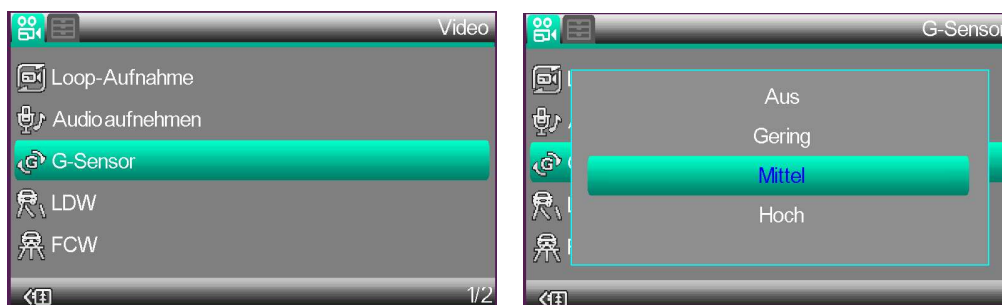

Anmerkung: Sperren bedeutet Schutz der aufgezeichneten Datei.
Entsperren bedeutet Aufheben des Schutzes der aufgezeichneten Datei.

8.1.4 LDW - Verlassen der Spur (Lane Departure Warning)

Optionen: Aus / An: Wenn sich das Gerät im Aufzeichnungszustand befindet, ertönt ein Alarm oder eine Stimme, wenn das Fahrzeug während der Fahrt die Spur wechselt.

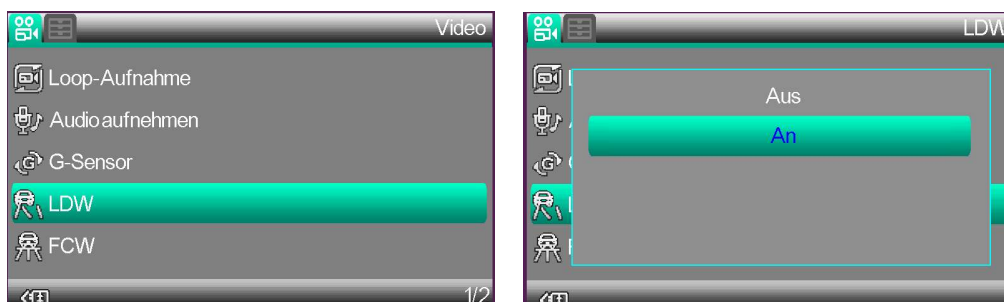

8.1.5 FCW - Abstandswarnung (Front Collision Warning)

Optionen: Aus / An: Wenn sich das Gerät im Aufzeichnungszustand befindet, ertönt eine Stimme, wenn das Gerät erkennt, dass das Fahrzeug sich während der Fahrt dem voranfahrenden Fahrzeug nähert.

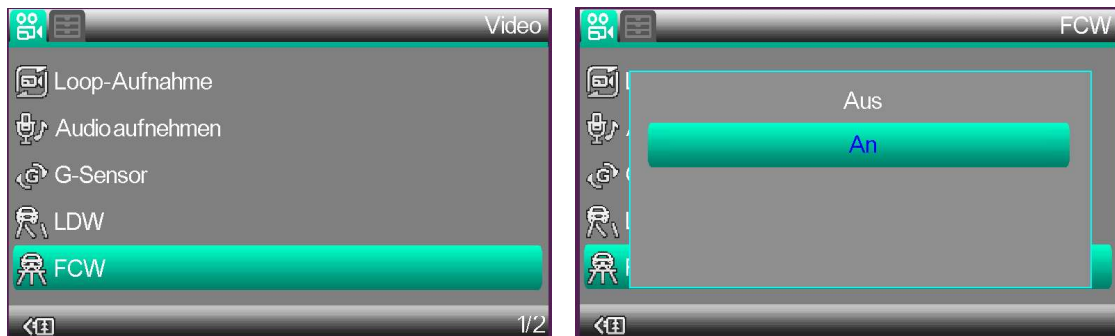

8.1.6 TSR - Geschwindigkeitsschild-Erkennung (Traffic Sign Recognition)

Optionen: Große Anzeige / Stimme: Wenn sich das Gerät im Aufnahmezustand befindet und während der Fahrt ein Geschwindigkeitsschild im Video erkannt wird, wird das aktuell erkannte Geschwindigkeitssymbol als Benachrichtigung auf dem Display angezeigt.

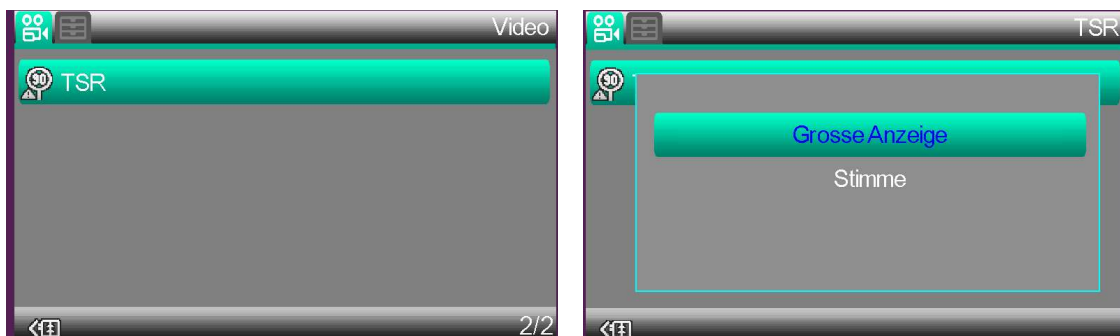

Große Anzeige - Optionen An / Aus: Wenn Sie An wählen, können Sie die Zeit wählen, wie lange das Geschwindigkeitsschild auf dem Bildschirm angezeigt wird. Optionen: An (Neu erkannte Schilder aktualisieren die Anzeige) / 5 Sekunden / 10 Sekunden / 30 Sekunden.

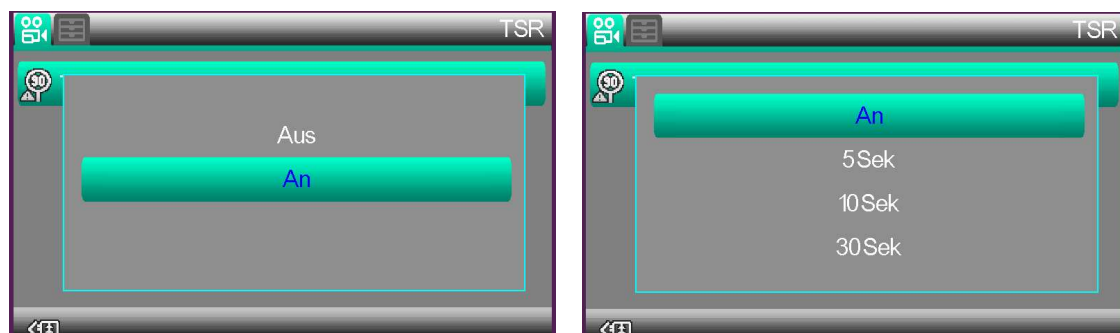

Für die Einstellung „Stimme“ können Sie eine der folgenden Möglichkeiten wählen: Aus / Ton / Stimme. Wenn sich das Gerät im Aufnahmezustand befindet und während der Fahrt ein Geschwindigkeitsschild im Video erkennt, gibt das Gerät je nach Einstellung einen Piepton oder eine menschliche Stimme als Erinnerung aus.

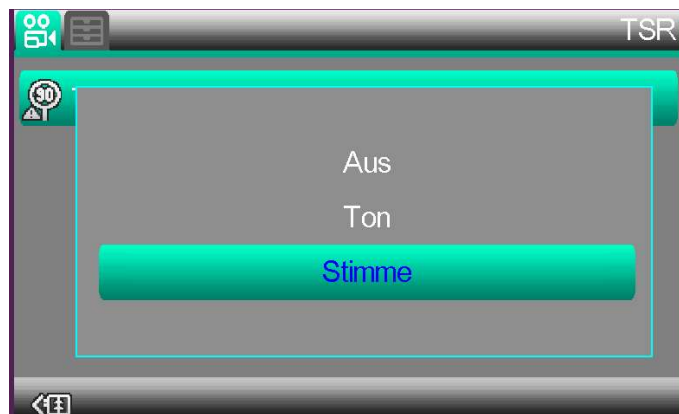

Durch Drücken der Menütaste (8) kann das zuletzt erkannte Geschwindigkeitsschild erneut angezeigt / angesagt werden.

Anmerkung: Wenn dasselbe Geschwindigkeitsschild innerhalb von 30 Sekunden erneut erkannt wird, wird es nicht angezeigt und es ertönt kein Ton oder eine menschliche Stimme als Erinnerung.

8.2 System-Einstellungen

Halten Sie zum Öffnen der System-Einstellungen die Aufnahme an und drücken Sie die Menütaste (8) zweimal.

Verwenden Sie die Tasten NACH OBEN/NACH UNTEN (5/7), um durch das Menü zu navigieren, und die OK-Taste (6), um die Einstellung zu übernehmen oder zu bestätigen. Drücken Sie die Modetaste (4), um das Menü zu verlassen oder die Menütaste (8) für zurück.

8.2.1 Datum und Uhrzeit einstellen

Optionen: Jahr / Monat / Tag und Stunde / Minute / Sekunde



8.2.2 Akustisches Signal

Optionen: Aus / An: Tastenton deaktivieren/aktivieren



8.2.3 Boot-Sound

Optionen: Aus / An: Boot-Ton aus-/einschalten

8.2.4 Logo-Anzeige

Optionen: Aus / An: das Boot-/Abschiedslogo ein-/ausschalten

8.2.5 Sprache

Optionen: Englisch / Französisch / Deutsch / Spanisch / Tschechisch /
Niederländisch / Italienisch

8.2.6 Frequenz

Optionen: 50HZ (50 Hz) / 60HZ (60 Hz): Die Frequenz der einwirkenden
Lichtquellen einstellen



8.2.7 Bildschirmschoner

Optionen: Aus / 1 Minute / 3 Minuten / 5 Minuten. Wenn nach dem Einschalten keine Bedienung erfolgt, schaltet das Gerät entsprechend der gewählten Zeit den Bildschirm aus.



Anmerkung: Wenn der Bildschirmschoner aktiviert ist und ein Geschwindigkeitsschild angezeigt wird, beendet das Gerät den Bildschirmschoner-Modus und zeigt das Geschwindigkeitsschild an. Wenn der Bildschirmschoner aktiviert ist und nur eine Sprachansage oder ein Signalton ertönt, bleibt der Bildschirmschoner aktiviert.

8.2.8 Hintergrundbeleuchtung

Optionen: Auto / Hoch / Mittel / Gering: Die Helligkeit der Hintergrundbeleuchtung des Displays kann eingestellt werden. Bei der Einstellung „Auto“ wird die Helligkeit an die Umgebungshelligkeit angepasst.

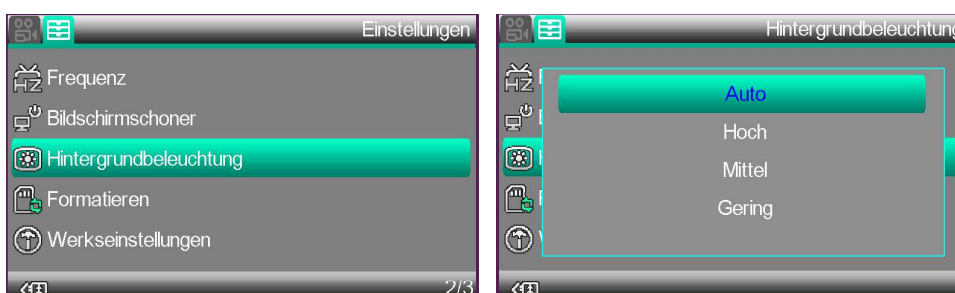

8.2.9. Formatieren

Optionen: Abbrechen / OK; Formatieren der eingelegten MicroSD-Karte.
Anmerkung: Dies löscht alle auf der MicroSD-Karte gespeicherten Fotos und Videodateien permanent! Auch die gesperrten/geschützten!



8.2.10 Werkseinstellungen

Optionen: Abbrechen/OK: Wählen Sie „OK“, das Gerät setzt alle Einstellungen auf die ursprünglichen Werkseinstellungen zurück.



Anmerkung: Verwenden der Reset-Taste

Drücken Sie mit einer Nadel oder Büroklammer leicht auf die Reset-Taste (11) an der Vorderseite des Geräts, um das Gerät auf die zuletzt gespeicherten Einstellungen zurückzusetzen.

Das Gerät startet sofort neu und setzt die Einstellungen auf den Zustand beim letzten Ausschalten zurück.

8.2.11 Version



9. Statusanzeige

Status	Beschreibung	Kontrollleuchte	Warnung
System-initialisierung	System-Boot-Initialisierung (mit Boot-Logo)	Rotes Licht ist immer an, blaues Licht ist immer an	Boot-Ton
Normale Funktion	1: Dazu gehören vor allem Videoaufnahme, Aufnahmepause, Videowiedergabe, Wiedergabepause, Einstellungen usw. 2: Die Tonaufnahmefunktion wird entsprechend dem Systemeinstellungstatus (stille Aufnahme oder Tonaufnahme) ausgeführt.	Rotes Licht ist immer an, blaues Licht blinkt langsam	
Fehlfunktion	Das System ist abnormal, oder das System findet nicht genügend Speicherplatz. Keine MicroSD-Karte eingesetzt.	Rotes Licht ist an, blaues Licht blinkt schnell	Hinweis Karte ist voll / Keine Karte eingelegt
Stromanschluss	Das Gerät ist ausgeschaltet und an eine Stromversorgung angeschlossen	Rotes Licht ein	Keine Aufnahmen sind möglich

10 FAQs

- Zum erneuten Anzeigen des Einstellungsbild im Videoaufnahmemodus die MENU-Taste gedrückt halten.
- Um die Ton-Lautstärke anzupassen, drücken Sie im Videoaufnahmemodus die UP- oder DOWN-Taste (5/7).
- Um die Videoqualität zu gewährleisten, verdecken Sie das Objektiv nicht und reinigen Sie das Objektiv regelmäßig.
- Formatieren Sie die MicroSD-Karte regelmäßig, um eine langsame Kartengeschwindigkeit und Beeinträchtigung der Videoqualität zu vermeiden.
- Verwenden Sie eine MicroSD-Karte der Klasse 10 / 8GB oder höher, um sicherzustellen, dass das Gerät normal arbeiten kann. Das Gerät unterstützt eine maximale Kapazität von 128GB.

11 Problem solution quick Chart

Problembeschreibung	Problemanalyse	Lösung
DVR kann nicht aufzeichnen	Aufgrund von Vibrationen oder Stößen während der Fahrt sind die aufgezeichneten Videodateien geschützt und können nicht überschrieben werden.	<ol style="list-style-type: none"> 1. Tauschen Sie die Karte gegen eine Karte mit größerer Kapazität aus. 2. Formatieren Sie die MicroSD-Karte mit diesem Gerät. 3. Nicht geschützte Dateien und manuell löschen
Die Speicherkarte zeigt während der Aufnahme einen Fehler an	Die MicroSD-Karte wurde identifiziert und ein Fehler wurde gemeldet, nachdem die Karte durch einen illegalen Vorgang herausgenommen wurde, während das Gerät nicht ausgeschaltet war, wodurch die Videodatei beschädigt wurde und dann die Karte wieder in das Gerät eingesetzt wurde.	Formatieren Sie die MicroSD-Karte mit diesem Gerät.
Die Kamera stürzt während der Aufnahme ab	Wenn während der Aufnahme die Daten nicht auf die MicroSD-Karte geschrieben werden können, bleibt die Datendatei hängen.	<ol style="list-style-type: none"> 1. Formatieren Sie die MicroSD-Karte 2. Es wird empfohlen, durch eine Karte mit höherer Speicherkapazität oder/und hoher Geschwindigkeit (Klasse 10) zu ersetzen
Das auf dem Bildschirm angezeigte Bild hat ungleichmäßige schwarze Ränder oben und unten	Die MicroSD-Karte wird unter abnormalen Bedingungen herausgezogen, wodurch die Dateien auf der Karte beschädigt werden, was zur Beschädigung der Daten und einer abnormalen Anzeige führt.	<ol style="list-style-type: none"> 1. Formatieren Sie die MicroSD-Karte auf dem Gerät. 2. Stellen Sie die Standardeinstellungen wieder her.
Video ohne Audio	Audio-Einstellung ist stumm geschaltet.	Aktivieren Sie die Audio-Aufnahme. Schalten Sie die Einstellung an.
Die Anzeige wird nach ein paar Minuten Betrieb schwarz	Die Bildschirmschonerfunktion ist eingeschaltet. Die rote Anzeige leuchtet konstant und die blaue blinkt.	<ol style="list-style-type: none"> 1. Drücken Sie eine beliebige Taste, um den aktuellen Bildschirm anzuzeigen. Nach der für den Bildschirmschoner eingestellten Zeit wird die Anzeige wieder schwarz. 2. Schalten Sie den Bildschirmschonermodus in den Einstellungen aus.

<p>Während der Aufnahme erscheinen unscharfe oder schwarze Bildschirme</p>	<p>Während Schreiben einer Datei kann die Datei aufgrund eines MicroSD-Kartenfehlers nicht geschrieben werden.</p>	<p>1. Formatieren Sie die MicroSD-Karte. 2. Stellen Sie die Standardeinstellungen des Geräts wieder her.</p>
<p>Standardeinstellungen / Hard-Reset</p>		<p>Die Option „Standardeinstellungen“ setzt alle erfolgten Einstellungen auf den Werksstatus zurück. Ein Hard-Reset durch die Reset-Taste stellt die bis zum letzten Herunter-fahren geänderten Einstellungen wieder her.</p>
<p>Das Gerät raucht, riecht und schaltet sich nicht ein, wenn es an die Stromversorgung angeschlossen ist</p>	<p>Bei der Installation wurde das Netzkabel geknickt oder stark gedrückt, wodurch das Kabel oder das Gerät beschädigt wurde.</p>	<p>Beachten Sie die Montagehinweise im Handbuch, bevor Sie das Gerät an die Spannungsversorgung anschließen, und überprüfen Sie, ob ein falscher Anschluss vorliegt, bevor Sie das Gerät testen.</p>

12. Technische Daten

Sensorl	IMX307
Chipsatz	NTK96675
Betriebsarten	DVR / Foto / Wiedergabe
Bildschirmgröße	10 cm (4")
Bildschirmauflösung	800 x 480px
Videoauflösung	1920 x 1080px(FHD)
Videobildrate	30fps
Videocodierungsformat	H.264
Videospeicherformat	.TS
Bildauflösung	Max. 2992 x 1696px (5MP)
Bildspeicherformat	.JPG
Aufzeichnen in Endlosschleife	1min / 3min / 5min
Mikrofon / Lautsprecher	Integriert
Stromversorgung	12V (Zigarettenanzünder)
Unterstützte MicroSD-Karten	8-128GB; Klasse 10
Arbeitsspannung	5V
Linsenwinkel	110° horizontal, 60° vertikal, 130° Weitwinkel
Nennstrom	<500mA
Betriebstemperatur	-10°C – 60°C
Betriebsfeuchtigkeit	15-85%RH
Länge des Netzkabels	3.5m
Abmessungen / Gewicht	11,6 (L) x 6,4 (B) x 3,4cm (H) / 150 g
Sprache	EN, FR, DE, ES, IT, PL, CZ, NL
Verpackungsinhalt	TX-167 Dashcam, Fenstersaugnapf, 12V-Netzkabel, Gebrauchsanleitung

13. Warnungen

- Die intelligente Technik der Assistenzsysteme dieser Dashcam kann die physikalischen Grenzen nicht überwinden und arbeitet ausschließlich innerhalb der Systemgrenzen. Die Verantwortung für das Führen des Fahrzeugs liegt immer beim Fahrer.
- Geschwindigkeit und Sicherheitsabstand zu vorausfahrenden Fahrzeugen immer den Sicht-, Wetter-, Fahrbahn- und Verkehrsverhältnissen anpassen.
- Konzentrieren Sie sich während der Fahrt nicht auf das Gerät, um Unfälle zu vermeiden. Das Gerät während des Fahrens nicht bedienen oder Einstellungen ändern.
- Setzen Sie die MicroSD Karte in der richtigen Richtung ein, um eine Beschädigung der MicroSD Karte oder des DVR (Digitalrekorders) zu vermeiden.
- Wir empfehlen, die Dateien auf der Karte einmal pro Woche zu reinigen. Dieses Produkt ist kein exklusives Speichergerät. Sichern Sie daher wichtige Dateien sofort auf einem Computer oder einem anderen Speichergerät, damit keine Dateien verloren gehen.
- Verwenden Sie das Gerät nicht in eine feuchte Umgebung. Es ist nicht wasserdicht.
- Nicht direkt in die Sonne fotografieren oder aufnehmen, um Schäden an den optischen Bauteilen zu vermeiden.
- Verwenden Sie dieses Produkt nicht in übermäßig staubiger Umgebung, da sonst das Objektiv und andere Bauteile verschmutzt werden und die Kamera beeinträchtigt wird.
- Halten Sie das Objektiv sauber, indem Sie Spiegelpapier und ein Brillentuch zum sanften Abwischen verwenden.
- Dieses Produkt ist ein elektronisches Präzisionsprodukt. Vermeiden Sie starke Stöße, Vibrationen und verwenden Sie das Gerät nicht in einem hohen Magnetfeld und in einem elektronischen Feld.



Sicherheits- und Entsorgungshinweise für Batterien: Kinder von Batterien fernhalten. Wenn ein Kind eine Batterie verschluckt, zum Arzt oder direkt in ein Krankenhaus gehen! Auf korrekte Polarität (+) und (–) der Batterien achten! Nie alte und neue Batterien oder verschiedene Typen zusammen verwenden. Batterien nie kurzschließen, öffnen, verformen, aufladen! **Verletzungsrisiko!** Batterien niemals ins Feuer werfen! **Explosionsgefahr!**

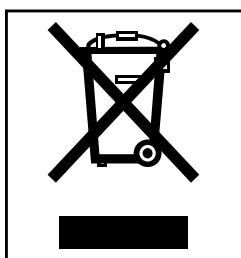

Hinweise zum Umweltschutz: Verpackungen sind recycelbares Rohmaterial. Alte Geräte nicht im Hausmüll entsorgen. **Reinigung:** Gerät vor Verschmutzung schützen (mit sauberem Tuch reinigen). Keine rauen, groben Materialien oder Lösungsmittel oder andere aggressive Reinigungsmittel verwenden. Gereinigtes Gerät gründlich abwischen.

Inverkehrbringer: Technaxx Deutschland GmbH & Co.KG, Kruppstr. 105, 60388 Frankfurt a.M., Deutschland